



CORE SHADE
GEOLOGICA INNOVATIVE STONES

THE
HEART
OF THE
MATTER



INDEX

| | |
|---|----|
| CORE SHADE /SHADES | 02 |
| FORMATI, FINITURE, SPESSORE <i>Size, Finishes, Thickness</i> <i>Große, Oberflächen, Stärke</i> <i>Formats, Finitions, Epaisseur</i> <i>Formatos, Acabados, Espesor</i> | 04 |
| PLAIN CORE | 18 |
| FAWN CORE | 24 |
| SNUG CORE | 30 |
| CLOUDY CORE | 34 |
| ASHY CORE | 40 |
| SHARP CORE | 44 |
| PACKAGING | 48 |
| PEZZI SPECIALI <i>Special pieces</i> <i>Formteile</i> <i>Pieces speciales</i> <i>Piezas especiales</i> | 51 |
| CARATTERISTICHE TECNICHE <i>Physical properties</i> <i>Technische daten</i> <i>Caracteristiques techniques</i> <i>Características técnicas</i> | 52 |
| CONSIGLI GENERALI PER LA STUCCATURA <i>General advice for grouting</i> <i>Allgemeine Hinweise für die Verfugung</i> <i>Conseils pour le jointoiment</i> <i>Consejos generales para el rejuntado</i> | 54 |
| GRADO DI VARIAZIONE CROMATICA <i>Degree of Colour Change</i> <i>Grad der Farbabweichung</i> <i>Degre de Variation Chromatique</i> <i>Nivel de variación cromática</i> | 55 |
| INFORMAZIONI AMBIENTALI <i>Environment information</i> <i>Umweltschutzinformationen</i> <i>Informations sur l'Environnement</i> <i>Información medioambiental</i> | 55 |
| PULIZIA E MANUTENZIONE <i>Cleaning and maintainance</i> <i>Reinigung und Pflege</i> <i>Nettoyage et entretien</i> <i>Limpieza y mantenimiento</i> | 56 |
| CONDIZIONI GENERALI DI VENDITA <i>General sales conditions</i> <i>Allgemeine Verkaufsbedingungen</i> <i>Conditions générales de vente</i> <i>Condiciones generales de venta</i> | 58 |

CORE SHADE

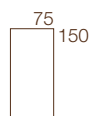

Una delle sfide più ardue nel processo di ricerca e sviluppo di nuovi prodotti è il raggiungimento di estetica e funzione trasversali. Un progetto di architettura o di interior design ben concepito non può prescindere dall'intuito creativo e progettuale così come dalla scelta mirata dei materiali più idonei allo scopo. GranitiFiandre "centra l'obiettivo" e presenta Core Shade, un sistema integrato e versatile atto a garantire il più ampio spettro applicativo e ad esaltare ogni sensibilità estetica. L'ampia scelta di formati, spessori e finiture garantisce continuità estetica agli ambienti passando attraverso a prestazioni specifiche garantite di resistenza, anti-scivolo e pulizia. La gamma colori si declina in sei cromie essenziali e materiche: dal candore naturale di Plain Core fino al rigore intenso di Sharp Core, senza rinunciare alle tonalità intermedie della terra come Fawn e Snug Core nonché quelle più velate di Cloudy e Ashy Core.

One of the toughest challenges in the research and development of new products is combining aesthetics with function. A well thought-out architectural or interior design project cannot bypass creative and planning insight or the careful selection of the most suitable materials for the design in question. GranitiFiandre gets it right and presents Core Shade, an integrated and versatile system capable of offering the broadest range of applications and enhancing any aesthetic sensitivity. The broad choice of formats, thicknesses and finishes guarantees aesthetic continuity in your surroundings, without compromising guaranteed specific benefits of resistance, anti-slip and cleanness. The colour palette comes in six basic and material tones: from the natural whiteness of Plain Core to the intense austerity of Sharp Core, without forgoing intermediate earth tones such as Fawn and Snug Core as well as the more subtle tones of Cloudy and Ashy Core.

Eine der härtesten Herausforderungen im Forschungs- und Entwicklungsprozess von neuen Produkten liegt darin, eine transversale Ästhetik und Funktion zu erzielen.

Ein gut konzipiertes Architektur- oder Innendesignprojekt kann nicht vom kreativen und planerischen Scharfsinn ebenso wie von einer gezielten Auswahl der zweckmäßigsten Materialien absehen. GranitiFiandre erreicht dieses Ziel und präsentiert Core Shade, ein vielseitiges integriertes System, das fähig ist, die breiteste Anwendungspalette zu gewährleisten und alle sensiblen ästhetischen Entscheidungen zur Geltung zu bringen. Die große Auswahl an Formaten, Stärken und Oberflächenbearbeitungen gewährleistet eine ästhetische Kontinuität in den Umgebungen, ohne auf die garantierten spezifischen Leistungen in Sachen Beständigkeit, Rutschfestigkeit und Sauberkeit zu verzichten.

Die Farbpalette ist in sechs wesentlichen, materiellen Farben ausgearbeitet: Von der natürlichen Weiße von Plain Core bis hin zur starken Strenge von Sharp Core, ohne auf die Zwischentöne der Erde wie Fawn und Snug Core sowie die gedämpfteren Cloudy und Ashy Core zu verzichten.

Un des défis les plus arduos dans le processus de recherche et de développement de nouveaux produits est la réalisation d'une esthétique et d'une fonction transversales.

Un projet architectural ou de design intérieur bien conçu ne peut pas faire abstraction de l'intuition créative et conceptuelle ni du choix ciblé des matériaux les mieux adaptés au projet. GranitiFiandre « atteint son but » et présente Core Shade, un système intégré et polyvalent en mesure de garantir un spectre d'application très large et d'exalter chaque sensibilité esthétique. Le large choix de formats, d'épaisseurs et de finitions garantit la continuité esthétique des environnements sans renoncer à des performances spécifiques garanties : résistance, antidérapage et propreté. La gamme des couleurs se décline en six tonalités essentielles et matérielles : de la blancheur naturelle de Plain Core jusqu'à l'intense rigueur de Sharp Core, sans oublier les tonalités intermédiaires de la terre comme Fawn et Snug Core ainsi que les tonalités plus voilées de Cloudy et Ashy Core.

Uno de los desafíos más arduos en el proceso de investigación y desarrollo de nuevos productos es el de mejorar su estética obteniendo funciones transversales. Un proyecto de arquitectura o de diseño de interiores bien concebido no puede prescindir de la intuición técnica y creativa, ni de la selección de los materiales más idóneos para llevarlo a cabo. GranitiFiandre «da en el blanco» y presenta Core Shade, un sistema integrado y versátil apto para garantizar el más amplio espectro aplicativo y resaltar cualquier sensibilidad estética. Su amplio surtido de formatos, espesores y acabados garantiza la continuidad estética de los ambientes sin renunciar a prestaciones específicas garantizadas de resistencia, antideslizamiento y limpieza. Su gama de colores se articula en seis tonalidades esenciales y texturizadas: del candor natural de Plain Core al rigor intenso de Sharp Core, a las tonalidades intermedias de la tierra, como Fawn y Snug Core, o a las más veladas de Cloudy y Ashy Core.

- 1. PLAIN CORE
- 2. FAWN CORE
- 3. SNUG CORE
- 4. CLOUDY CORE
- 5. ASHY CORE
- 6. SHARP CORE

6. 3.



5. 4.

FINISHES, SIZES AND THICKNESSES

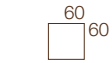
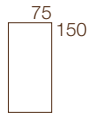

Core Shade è il risultato dell'incessante evoluzione tecnologica sostenuta da GranitiFiandre. Più che di una semplice collezione, trattasi di un vero e proprio sistema che integra colori, formati, finiture e spessori combinabili. I formati più ampi, 150x75 e 75x75, sono realizzati in finitura semilucidata mentre i formati più tradizionali come 120x60, 60x60 e 60x30 sono disponibili anche in versione strutturata. La superficie semilucidata, versatile e sempre attuale, è contraddistinta da un'estetica armonica e materica; la finitura strutturata è solcata da un piacevole motivo rigato che dona profondità tattile, visiva nonché utili proprietà antiscivolo.

Core Shade infine consente di massimizzare le prestazioni del prodotto nei contesti di utilizzo più svariati grazie all'opzione di scelta tra 8 e 11 mm di spessore.

Core Shade is the outcome of GranitiFiandre's never-ending technological evolution. More than just a collection, this is a veritable system for integrating colours, formats, finishes and thicknesses in various combinations.

The largest formats, such as 150x75 and 75x75, have a semi-polished finish, while more traditional formats, such as 120x60, 60x60 and 60x30, are also available in a textured version. The semi-polished finish, which is versatile and always modern, is characterised by a harmonious and material aesthetic; the textured finish is furrowed by a pleasingly lined pattern for tactile, visual depth as well as useful anti-slip properties.

Lastly, Core Shade helps maximise the product's performance in the most varied applications thanks to the options ranging between 8 and 11 mm of thickness.

Core Shade ist das Ergebnis einer unaufhörlichen von GranitiFiandre vorangetriebenen technologischen Entwicklung. Nicht eine einfache Kollektion, vielmehr handelt es sich um ein wahres System, das kombinierbare Farben, Formate, Oberflächenbearbeitungen und Stärken eingliedert. Die größeren Formate, 150x75 und 75x75, sind mit halbgänzender Oberflächenbearbeitung gefertigt, während die traditionelleren Formate wie 120x60, 60x60 und 60x30 auch in der strukturierten Version erhältlich sind. Die vielseitige und immer aktuelle halbgänzende Oberfläche zeichnet sich durch eine harmonische, materische Ästhetik aus; die strukturierte Oberflächenbearbeitung ist von einem angenehmen Streifenmotiv durchzogen, das bei der Berührung und sichtlich Tiefe vermittelt und die Rutschfestigkeit fördert. Core Shade ermöglicht schließlich dank der Auswahlmöglichkeit zwischen den Stärken 8 und 11 mm die Maximierung der Leistungen des Produkts in den unterschiedlichsten Umgebungen.

Core Shade est le résultat de l'incessante évolution technologique soutenue par GranitiFiandre. Plus qu'une simple collection, il s'agit d'un véritable système intégrant des couleurs, des formats, des finitions et des épaisseurs pouvant s'associer. Les formats les plus larges, 150x75 et 75x75, sont réalisés en finition semi-brillante. Les formats plus traditionnels comme 120x60, 60x60 et 60x30 sont également disponibles en version structurée.

La surface semi-brillante, polyvalente et toujours actuelle, se distingue par une esthétique harmonieuse et matérielle ; la finition structurée est sillonnée par un agréable motif rayé qui apporte une profondeur tactile et visuelle ainsi que des propriétés antidérapage très utiles.

Core Shade permet enfin de maximiser les performances du produit dans les conditions d'utilisation les plus variées grâce à la possibilité de choisir entre 8 et 11 mm d'épaisseur.

Core Shade es el resultado de la incesante evolución tecnológica de GranitiFiandre. Más que de una simple colección, se trata de un auténtico sistema que integra colores, formatos, acabados y espesores combinables entre sí. Los formatos más amplios, 150x75 y 75x75, están realizados en acabado semibrillante, mientras que los formatos más tradicionales como 120x60, 60x60 y 60x30 están disponibles también en versión estructurada. Versátil y siempre actual, la superficie semibrillante se distingue por su estética armónica y texturizada; el acabado estructurado está surcado por un agradable motivo a rayas que aporta profundidad táctil y visual, además de útiles propiedades antideslizamiento.

Por último, Core Shade permite maximizar las prestaciones del producto en los entornos de uso más variados gracias a la posibilidad de elegir entre los espesores de 8 y 11 mm.

semilucidato R9
honed - semi-matt - semi-lustré - semisaltado
150x75 - 75x75 cm / 60"x30" - 30"x30"



8 mm

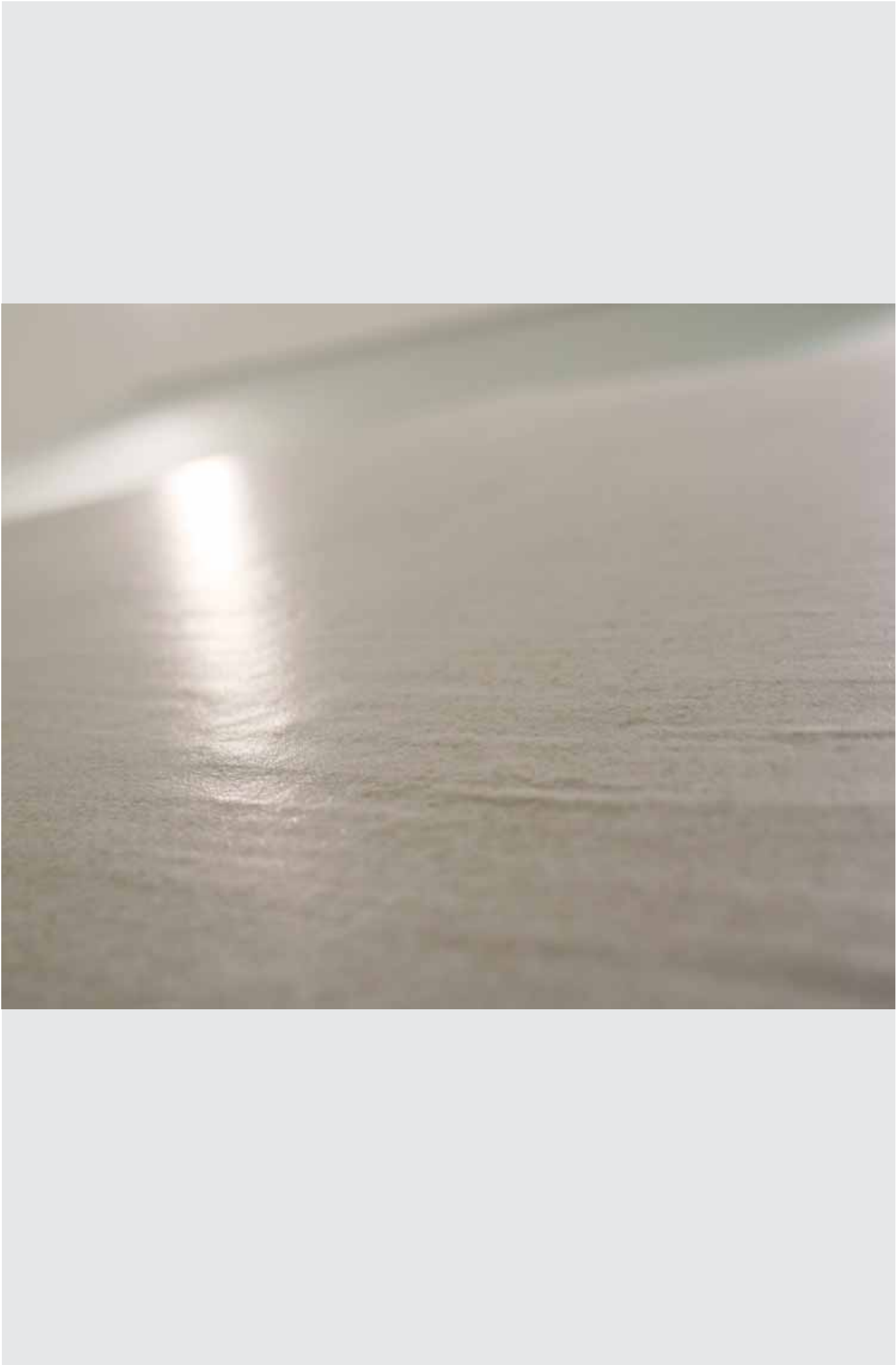

semilucidato R9
honed - semi-matt - semi-lustré - semisatinado
120x60 - 60x60 - 60x30 cm / 48"x24" - 24"x24" - 24"x12" inc.



11 mm

strutturato R11 A+B+C
slate - strukturiert - structuré - rugoso
120x60 - 60x60 - 60x30 cm / 48"x24" - 24"x24" - 24"x12" inc.



11 mm

MIXING SHADES



The material takes shape and plays with light creating a charming atmosphere

MOVING SURFACES

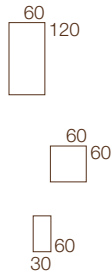

Le lastre Core Shade, accuratamente studiate nei toni e nelle superfici, stimolano accostamenti stilistici raffinati e mai banali.

La perfetta calibrazione dei colori consente di amalgamare formati e finiture differenti per ottenere un total look ancora più dinamico e armonioso. Grazie a Core Shade valorizzare il proprio stile e trovare formule compositive inedite non è mai stato così facile.

The Core Shade slabs, with carefully designed tones and surfaces, encourage stylistic juxtapositions that are elegant and never banal.

The perfect calibration of colours allows you to combine different formats and finishes and obtain an even more dynamic and harmonious total look. Thanks to Core Shade, enhancing your style and creating original designs has never been easier.

Die Platten Core Shade, deren Farbtöne und Oberflächen sorgfältig studiert wurden, regen raffinierte und nie banale stilistische Kombinationen an.

Die perfekte Kalibrierung der Farben ermöglicht die Verbindung von unterschiedlichen Formaten und Oberflächenbearbeitungen, um einen noch dynamischeren und harmonischeren Total Look zu erzielen. Dank Core Shade war es noch nie so einfach, den eigenen Stil zur Geltung zu bringen und brandneue Zusammensetzungsformeln zu finden.

Les dalles Core Shade, dont les tons et les surfaces sont soigneusement étudiés, facilitent des associations de style raffinées et jamais banales. La parfaite calibration des couleurs permet d'unir des formats et des finitions différents afin d'obtenir un total look encore plus dynamique et harmonieux. Grâce à Core Shade, mettre en valeur son style et trouver des formules compétitives inédites n'a jamais été aussi facile.

Meticulosamente estudiadas en lo que respecta a los tonos y las superficies, las placas Core Shade invitan a crear combinaciones estilísticas elegantes y nunca banales. La perfecta calibración de los colores permite amalgamar formatos y acabados diferentes para obtener un total look todavía más dinámico y armonioso.

Gracias a Core Shade, valorizar el propio estilo y encontrar fórmulas compositivas inéditas es ahora más fácil que nunca.

semilucidato + strutturato
honed + slate - semi-matt + structured - semi-lustré + structuré - semisatinado + rugoso
120x60 - 60x60 - 60x30 cm / 48"x24" - 24"x24" - 24"x12" inc.







INTERIORS



Core Shade è una gamma completa di materiali duttili e durevoli per interni ed esterni così come per contesti pubblici e privati. Core Shade è stata concepita per applicazioni multiple all'interno del medesimo ambiente, ad esempio pavimento, rivestimento a parete, piano lavabo e piatto doccia così come per ambienti interni ed esterni contigui.

Core Shade is a complete range of flexible and long-lasting materials for interiors and exteriors, as well as public and private milieus. Core Shade was designed for multiple applications within the same setting, such as floorings, wall coatings, washstand and shower plate, as well as adjoining indoor and outdoor environments.

Core Shade ist ein komplettes Sortiment an anpassungsfähigen, dauerhaften Materialien für den Innen- und Außenbereich ebenso wie für öffentliche und private Umgebungen. Core Shade wurde für verschiedenartige Anwendungen innerhalb der gleichen Umgebung entwickelt, wie zum Beispiel Fußboden, Wandverkleidung, Waschbeckenfläche und Duschbecken, ebenso wie für angrenzende Innen- und Außenbereiche.

Core Shade est une gamme complète de matériaux ductiles et durables pour l'intérieur et l'extérieur, pour des espaces publics et privés. Core Shade a été conçu pour des applications multiples à l'intérieur d'un même environnement, par exemple, au sol, en revêtement au mur, sur le plan du lavabo et dans le receveur de douche, et pour des intérieurs et des extérieurs contigus.

Core Shade es una gama completa de materiales dúctiles y duraderos para ambientes interiores y exteriores, en entornos públicos o privados. Core Shade ha sido concebida para prestarse a múltiples aplicaciones dentro del mismo ambiente, por ejemplo pavimento, revestimiento de pared, encimera de lavabo y plato de ducha, o en ambientes interiores y exteriores contiguos.

EXTERIORS



Core Shade è essenziale, versatile e possiede i requisiti necessari per applicazioni esterne quali facciate ventilate e incollate, terrazze e piscine. La leggerezza dello spessore 8 mm consente una tenuta idonea in facciata mentre la superficie strutturata in spessore 11 mm risulta ideale per aumentare l'attrito su pavimenti esposti ad acqua o gelo.

Core Shade is essential, versatile and has the necessary requirements for external applications, such as ventilated and bonded façades, terraces and pools. The lightness of the 8 mm thickness allows a perfect seal for the façade, while the textured surface in the 11 mm thickness is ideal for increasing friction on floors exposed to water or frost.

Core Shade ist auf das Wesentliche konzentriert, vielseitig und erfüllt die nötigen Voraussetzungen für Anwendungen im Außenbereich wie hinterlüftete und geklebte Fassaden, Terrassen und Schwimmbecken. Das leichte Gewicht der Stärke 8 mm ermöglicht einen angemessenen Halt auf der Fassade, während die strukturierte Oberfläche bei der Stärke 11 mm ideal ist, um die Reibung auf Wasser und Eis ausgesetzten Fußböden zu steigern.

Core Shade est essentiel, polyvalent et possède les qualités nécessaires pour des applications extérieures comme des façades ventilées et collées, des terrasses et des piscines. La légèreté des 8 mm d'épaisseur permet une tenue adaptée en façade alors que la surface structurée de 11 mm d'épaisseur est idéale pour augmenter le frottement sur des sols exposés à l'eau et au gel.

Core Shade es esencial y versátil y cumple los requisitos necesarios para el uso en aplicaciones externas como fachadas ventiladas y pegadas, terrazas o piscinas. La ligereza del espesor 8 mm permite una sujeción idónea en la fachada, mientras que la superficie estructurada de 11 mm de espesor resulta ideal para aumentar la fricción en pavimentos expuestos al agua o el hielo.





semilucidato

*honed - semi-matt - semi-lustré - semisatinado
150x75 cm / 60"x30" inc.*

strutturato

*slate - strukturiert - structuré - rugoso
120x60 cm / 48"x24" inc.*



semilucidato

*honed - semi-matt - semi-lustré - semisatinado
75x75 cm / 30"x30" inc.*

PLAIN CORE

semilucidato R9

honed - semi-matt - semi-lustré - semisatinado



strutturato R11 A+B+C

slate - strukturiert - structuré - rugoso



squadri
squared
rechtwinkelig
équerres
escuadrar



V2

PLAIN CORE

semilucidato R9

honed - semi-matt - semi-lustré - semisatinado



8 mm

150x75 60"x30"
AS175715

75x75 30"x30"
AS17577



11 mm

120x60 48"x24"
A175R964

60x60 24"x24"
A175R960

60x30 24"x12"
A175R936

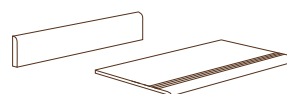

p. 48 pezzi speciali - special pieces - Formteile - piezas especiales - piezas especiales

strutturato R11 A+B+C
slate - strukturiert - structuré - rugoso

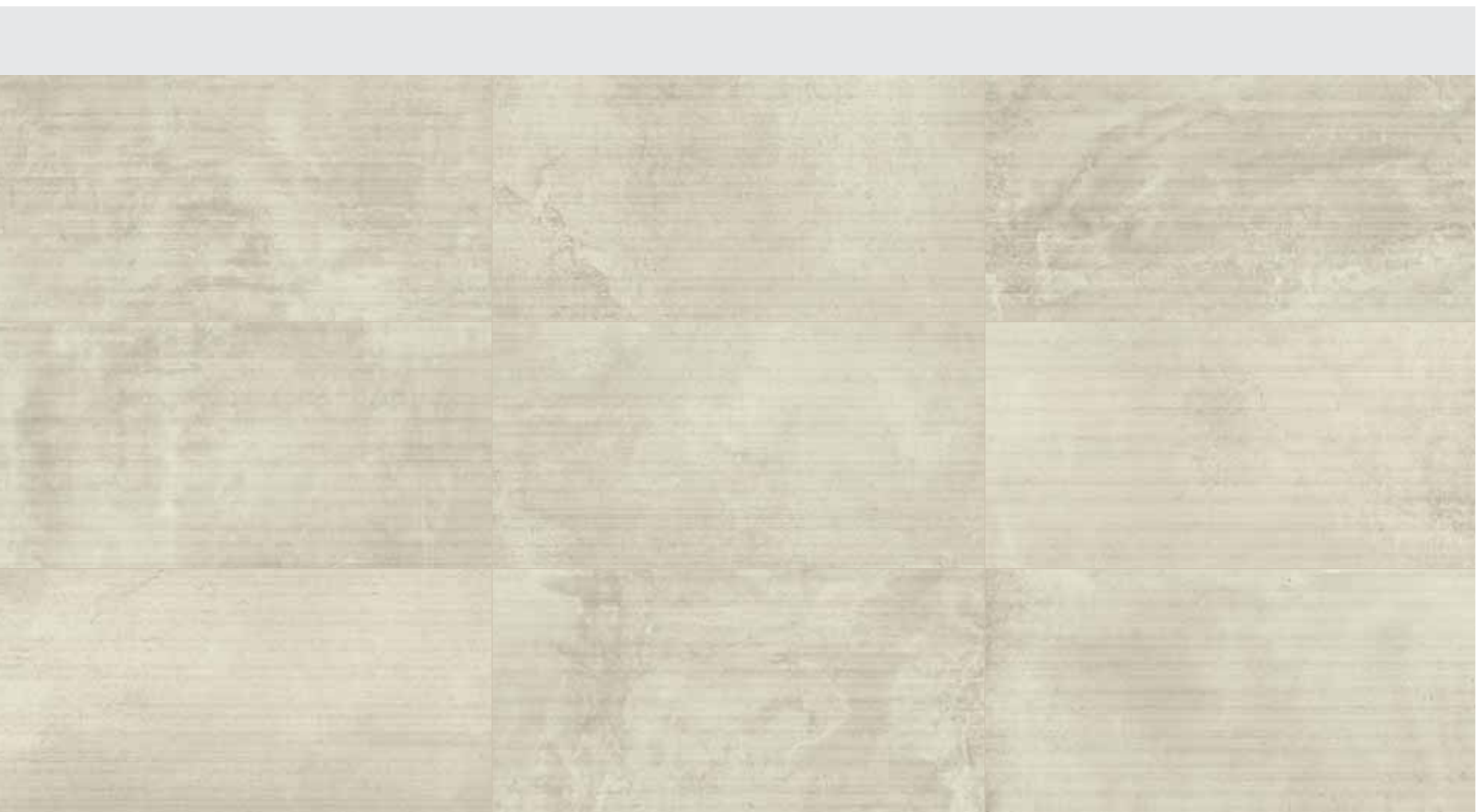

11 mm

120x60 48"x24"
A175R1164

60x60 24"x24"
A175R1160

60x30 24"x12"
A175R1136

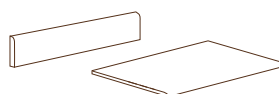

p. 48 pezzi speciali - special pieces - Formteile - piezas especiales - piezas especiales



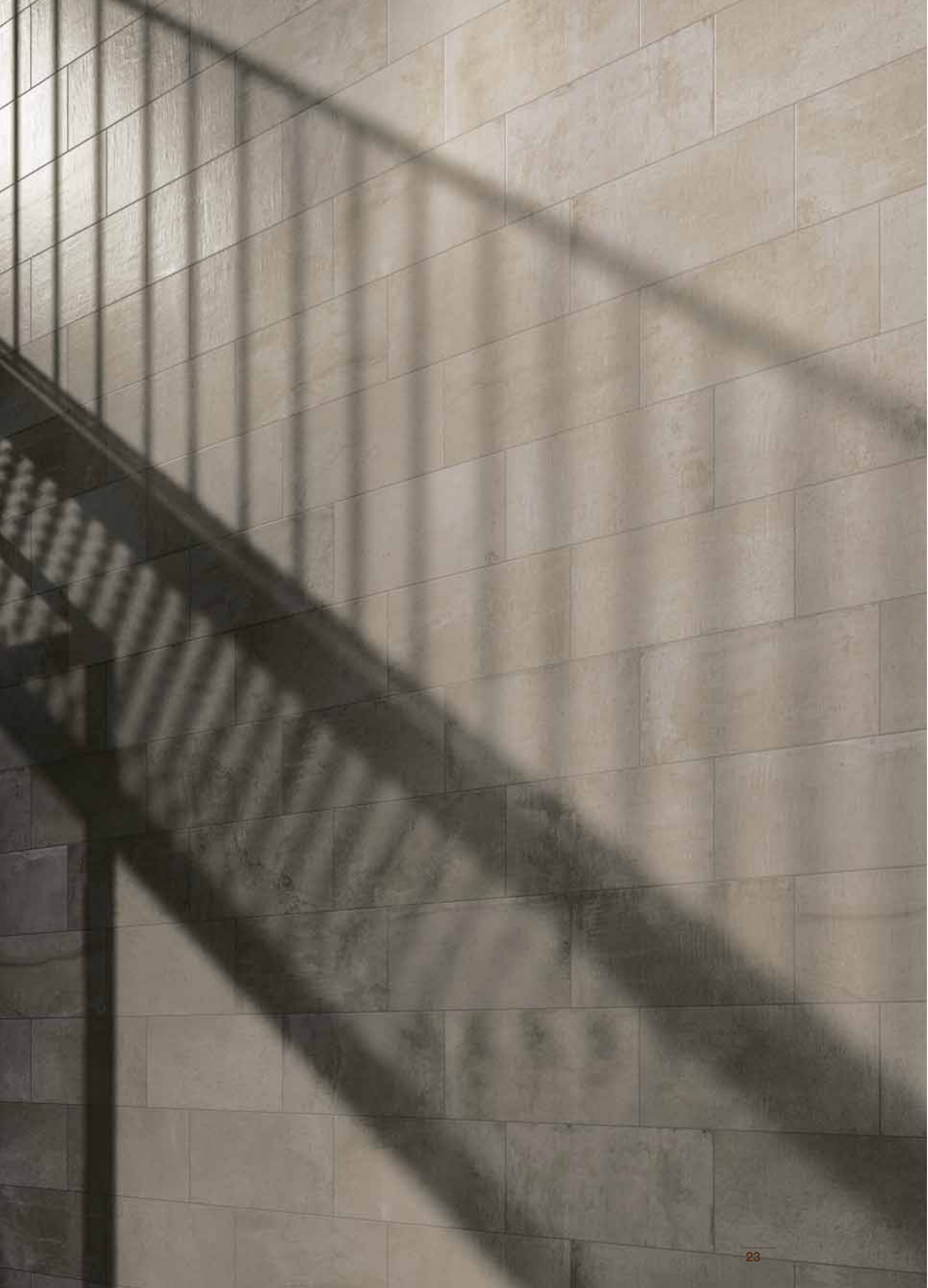

FAWN CORE

semilucidato R9

honed - semi-matt - semi-lustré - semisatinado



strutturato R11 A+B+C
slate - strukturiert - structuré - rugoso



squadrati
squared
rechtwinkelig
équerres
escuadrar



V2

FAWN CORE

semilucidato R9

honed - semi-matt - semi-lustré - semisatinado



8 mm

150x75 60"x30"
AS174715

75x75 30"x30"
AS17477



11 mm

120x60 48"x24"
A174R964

60x60 24"x24"
A174R960

60x30 24"x12"
A174R936

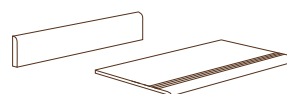

p. 48 pezzi speciali - special pieces - Formteile - piezas especiales - piezas especiales

strutturato R11 A+B+C
slate - strukturiert - structuré - rugoso



11 mm

120x60 48"x24"
A174R1164

60x60 24"x24"
A174R1160

60x30 24"x12"
A174R1136

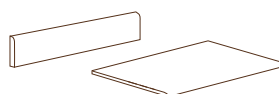

p. 48 pezzi speciali - special pieces - Formteile - piezas especiales - piezas especiales





SNUG CORE

semilucidato R9

honed - semi-matt - semi-lustré - semisatinado



strutturato R11 A+B+C
slate - strukturiert - structuré - rugoso



squadri
squared
rechtwinkelig
équerres
escuadrar



V2

SNUG CORE

semilucidato R9

honed - semi-matt - semi-lustré - semisatinado

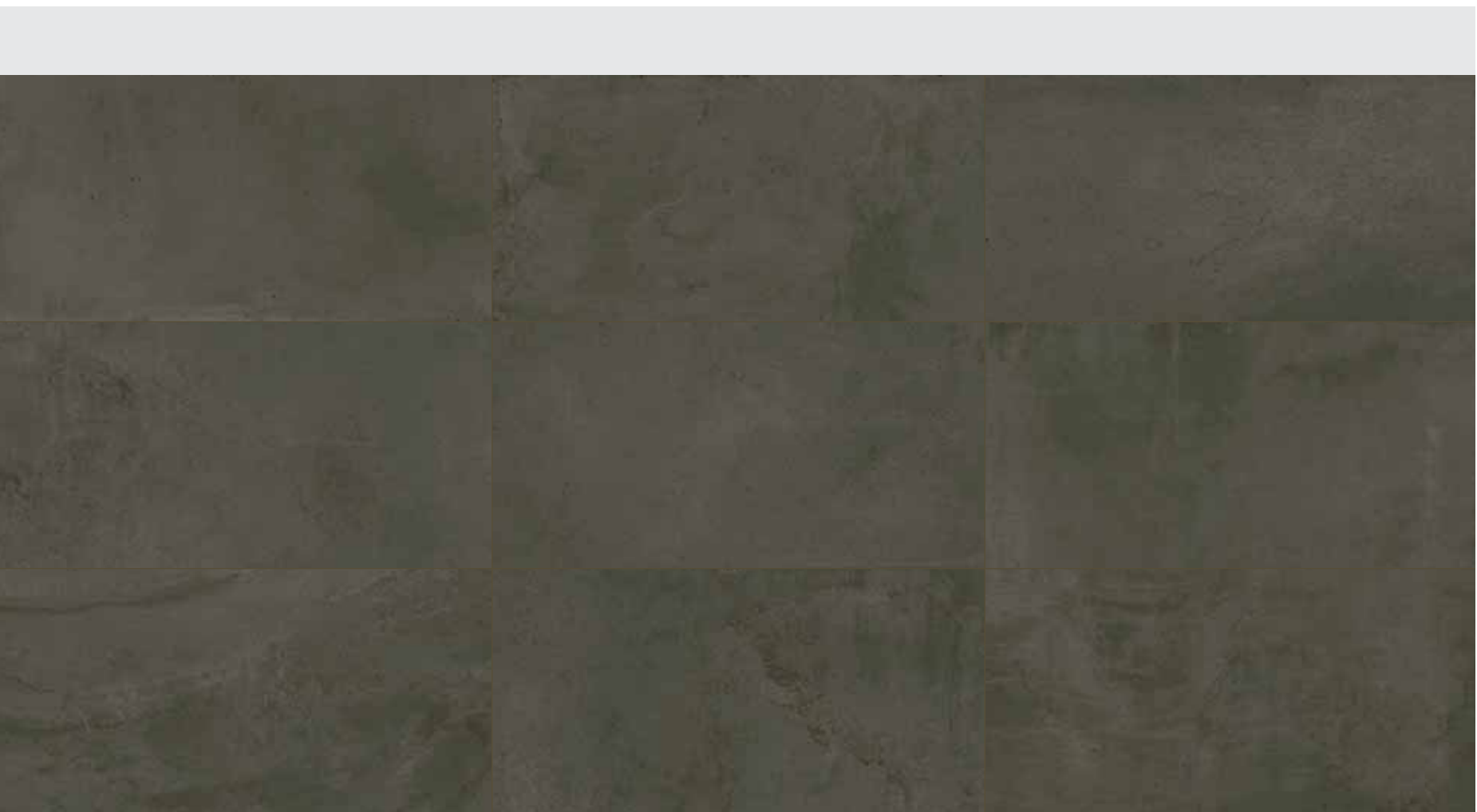

8 mm

150x75 60"x30"
AS176715

75x75 30"x30"
AS17677



11 mm

120x60 48"x24"
A176R964

60x60 24"x24"
A176R960

60x30 24"x12"
A176R936

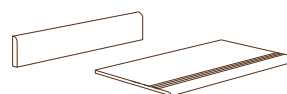

p. 49 pezzi speciali - special pieces - Formteile - piezas especiales - piezas especiales

strutturato R11 A+B+C
slate - strukturiert - structuré - rugoso

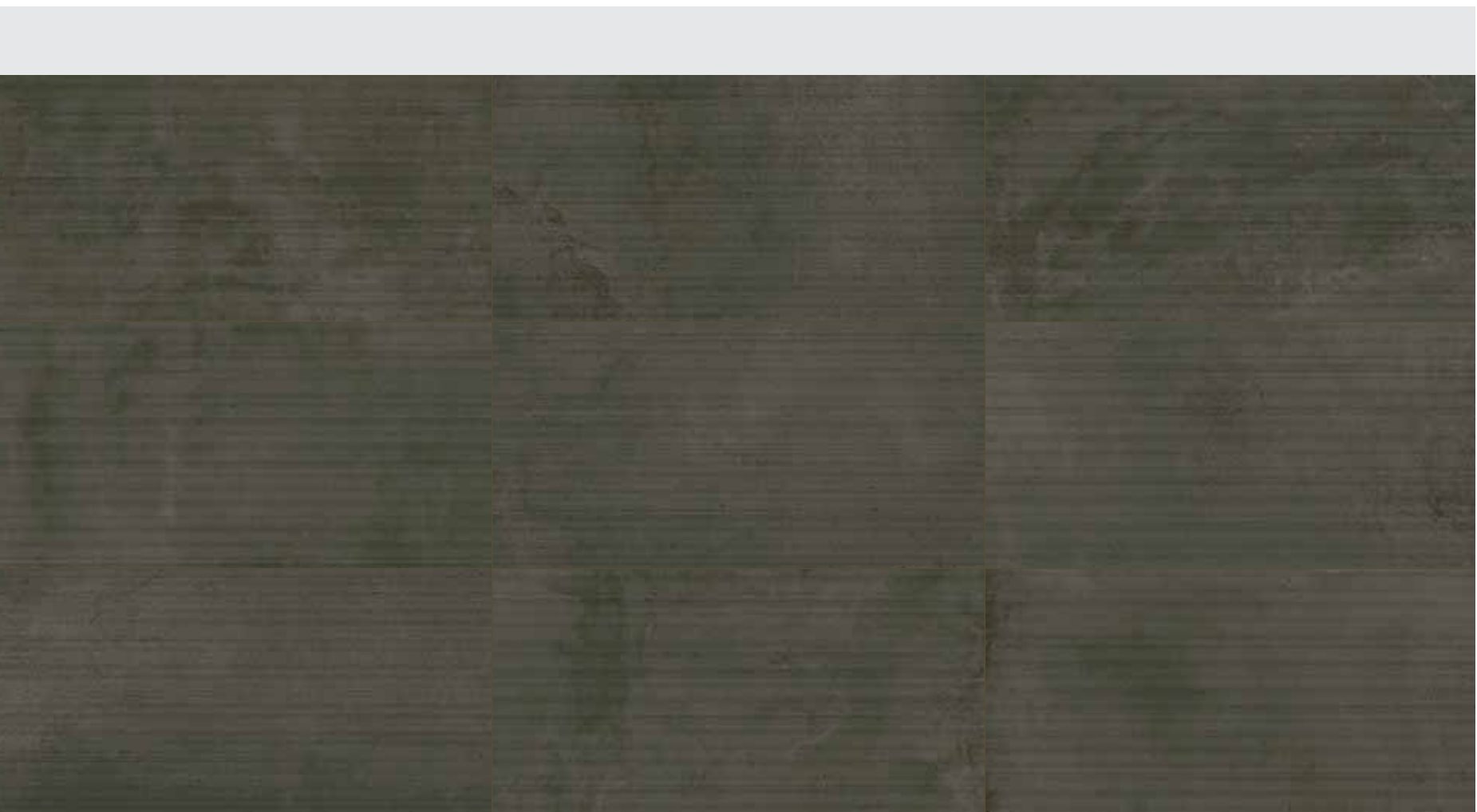

11 mm

120x60 48"x24"
A176R1164

60x60 24"x24"
A176R1160

60x30 24"x12"
A176R1136

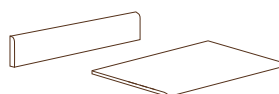

p. 49 pezzi speciali - special pieces - Formteile - piezas especiales - piezas especiales

CLOUDY CORE

semilucidato R9

honed - semi-matt - semi-lustré - semisatinado



strutturato R11 A+B+C
slate - strukturiert - structuré - rugoso



□
squadri
squared
rechtwinkelig
équerres
escuadrar



CLOUDY CORE

semilucidato R9

honed - semi-matt - semi-lustré - semisatinado



8 mm

150x75 60"x30"
AS178715

75x75 30"x30"
AS17877



11 mm

120x60 48"x24"
A178R964

60x60 24"x24"
A178R960

60x30 24"x12"
A178R936

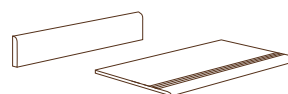

p. 49 pezzi speciali - special pieces - Formteile - piezas especiales - piezas especiales

strutturato R11 A+B+C
slate - strukturiert - structuré - rugoso

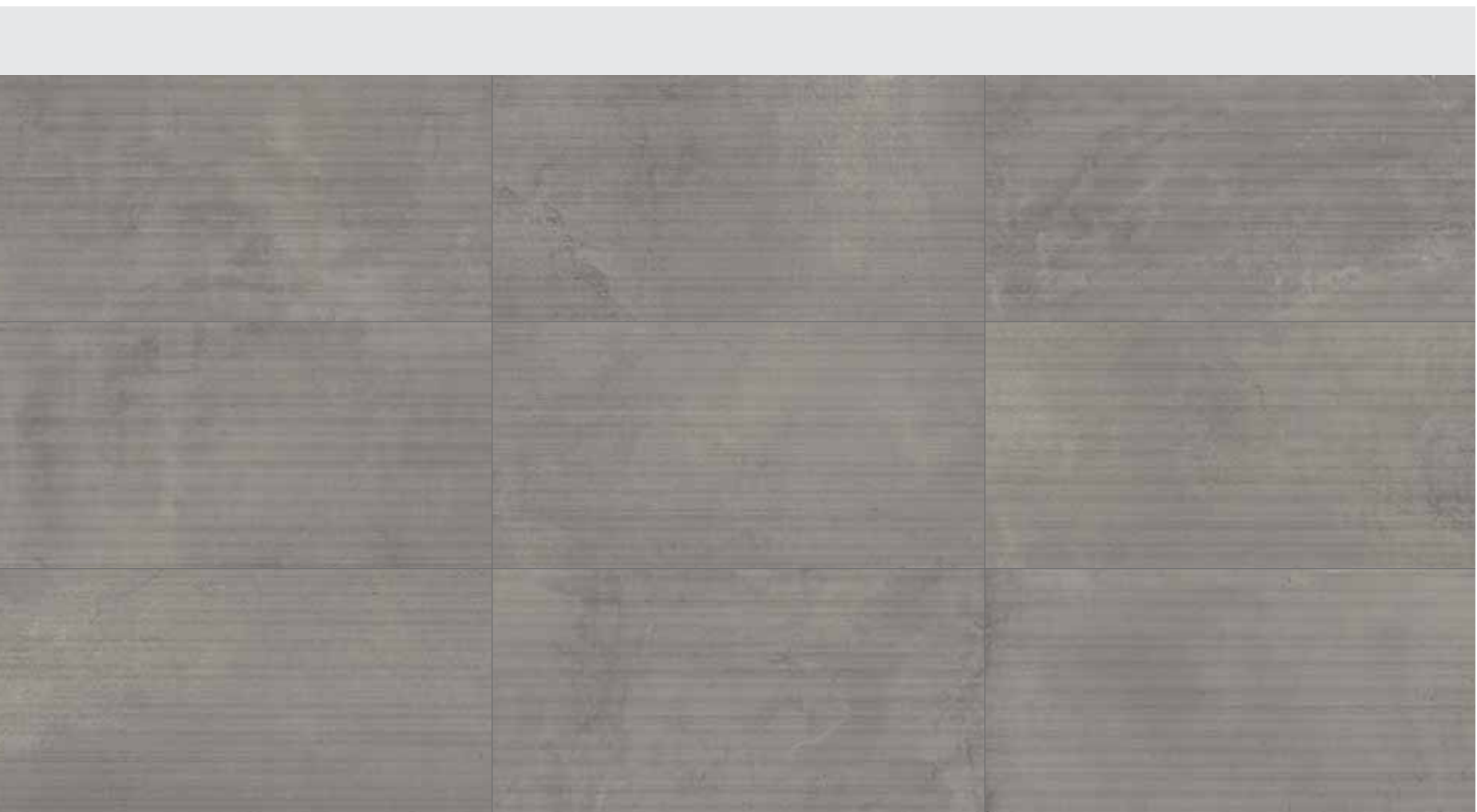

11 mm

120x60 48"x24"
A178R1164

60x60 24"x24"
A178R1160

60x30 24"x12"
A178R1136

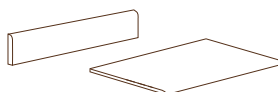

p. 49 pezzi speciali - special pieces - Formteile - piezas especiales - piezas especiales





ASHY CORE

semilucidato R9

honed - semi-matt - semi-lustré - semisatinado

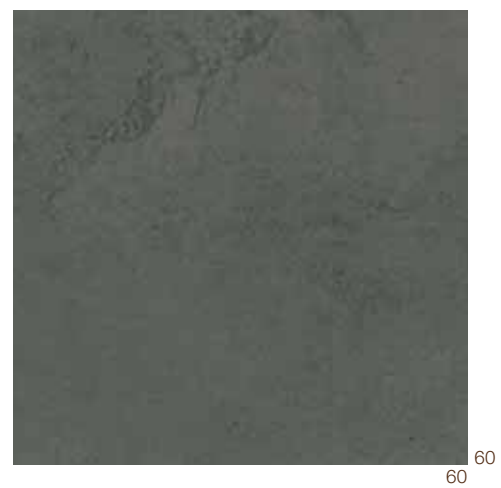

strutturato R11 A+B+C
slate - strukturiert - structuré - rugoso



squadri
squared
rechtwinkelig
équerres
escuadrar



V2

ASHY CORE

semilucidato R9

honed - semi-matt - semi-lustré - semisatinado

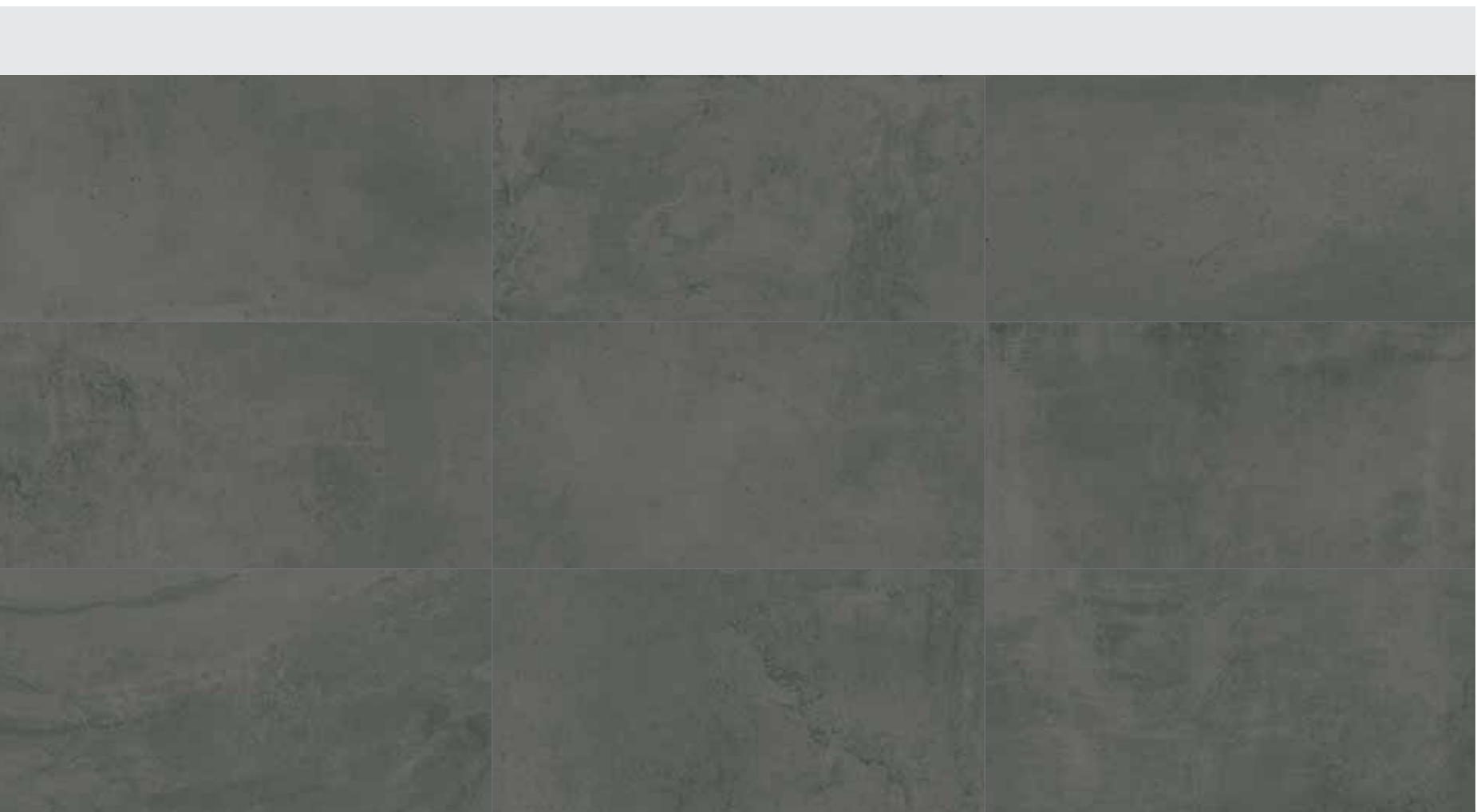

8 mm

150x75 60"x30"
AS177715

75x75 30"x30"
AS17777



11 mm

120x60 48"x24"
A177R964

60x60 24"x24"
A177R960

60x30 24"x12"
A177R936

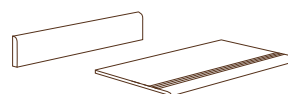

p. 50 pezzi speciali - special pieces - Formteile - piezas especiales - piezas especiales

strutturato R11 A+B+C
slate - strukturiert - structuré - rugoso

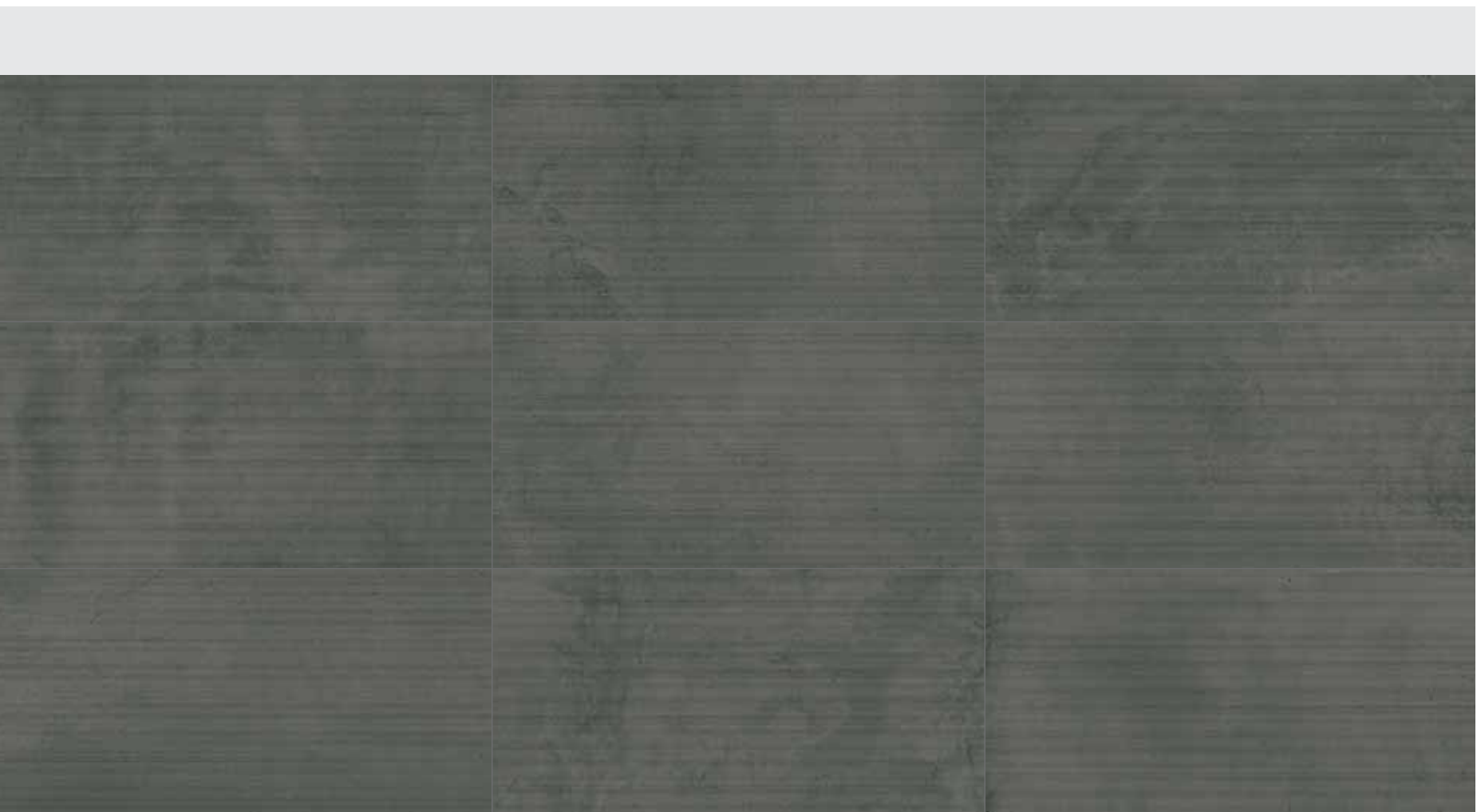

11 mm

120x60 48"x24"
A177R1164

60x60 24"x24"
A177R1160

60x30 24"x12"
A177R1136

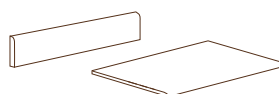

p. 50 pezzi speciali - special pieces - Formteile - piezas especiales - piezas especiales

SHARP CORE

semilucidato R9

honed - semi-matt - semi-lustré - semisatinado



strutturato R11 A+B+C
slate - strukturiert - structuré - rugoso



squadri
squared
rechtwinkelig
équerres
escuadrar



V2

SHARP CORE

semilucidato R9

honed - semi-matt - semi-lustré - semisatinado



8 mm

150x75 60"x30"
AS173715

75x75 30"x30"
AS17377



11 mm

120x60 48"x24"
A173R964

60x60 24"x24"
A173R960

60x30 24"x12"
A173R936

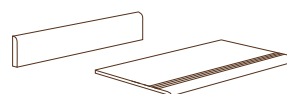

p. 50 pezzi speciali - special pieces - Formteile - pieces especiales - piezas especiales

strutturato R11 A+B+C
slate - strukturiert - structuré - rugoso



11 mm

120x60 48"x24"
A173R1164

60x60 24"x24"
A173R1160

60x30 24"x12"
A173R1136

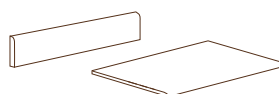

p. 50 pezzi speciali - special pieces - Formteile - piezas especiales - piezas especiales

| Formato | Codice | DIN 51130 | Mq scatola | Pallet scatole/Mq | Spessore mm | Peso | Pezzi scatola |
|-------------------------------------|--------------------------------|--|---|---|---|---|--|
| Size Format Format Formato | Code Kode Code Código |  | Sqm/box Qm/Karton Mq/boite M²/caja | Boxes/Sqm Kartone/Qm Boîte/Mq Cajas/M² | Thickness Stärke Epaisseur Espesor | Kg/u.m. Kg/Mh. Kg/u.m. Kg/u.m. | Pieces box Stück pro Karton Pieces boîte Piezos caja |

PLAIN CORE

| | | | | | | | |
|--|------------------|-----|-------|----------|----|-------|---|
| 150x75 60"x30" | AS175715 | R9 | 1,125 | 50/56,25 | 8 | 19,04 | 1 |
| <i>semilucidato - honed - semi-matt - semi-lustré - semisatinado</i> | | | | | | | |
| 75x75 30"x30" | AS17577 | R9 | 1,125 | 42/47,25 | 8 | 19,04 | 1 |
| <i>semilucidato - honed - semi-matt - semi-lustré - semisatinado</i> | | | | | | | |
| 120x60 48"x24" | A175R964 | R9 | 0,720 | 50/36,00 | 11 | 24,20 | 1 |
| <i>semilucidato - honed - semi-matt - semi-lustré - semisatinado</i> | | | | | | | |
| | A175R1164 | R9 | 0,720 | 50/36,00 | 11 | 24,20 | 1 |
| <i>strutturato - slate - strukturiert - structuré - rugoso</i> | | | | | | | |
| 60x60 24"x24" | A175R960 | R9 | 1,080 | 32/34,56 | 11 | 24,20 | 3 |
| <i>semilucidato - honed - semi-matt - semi-lustré - semisatinado</i> | | | | | | | |
| | A175R1160 | R11 | 1,080 | 32/34,56 | 11 | 24,20 | 3 |
| <i>strutturato - slate - strukturiert - structuré - rugoso</i> | | | | | | | |
| 60x30 24"x12" | A175R936 | R9 | 0,900 | 40/36,00 | 11 | 24,20 | 5 |
| <i>semilucidato - honed - semi-matt - semi-lustré - semisatinado</i> | | | | | | | |
| | A175R1136 | R11 | 0,900 | 40/36,00 | 11 | 24,20 | 5 |
| <i>strutturato - slate - strukturiert - structuré - rugoso</i> | | | | | | | |

PEZZI SPECIALI - SPECIAL PIECES - FORMTEILE - PIECES SPECIALES - PIEZAS ESPECIALES

Battiscopa becco civetta - Round edge skirting - Sockelleiste mit Abdeckkante - Plinthe à bord rond - Zócalo de canto romo

| | | | | | | | |
|--|------------------|--|--|--|----|------|---|
| 9x75 4"x30" | AS175759 | | | | 8 | 1,29 | 6 |
| <i>semilucidato - honed - semi-matt - semi-lustré - semisatinado</i> | | | | | | | |
| 9x60 4"x24" | A175R999 | | | | 11 | 1,31 | 6 |
| <i>semilucidato - honed - semi-matt - semi-lustré - semisatinado</i> | | | | | | | |
| | A175R1199 | | | | 11 | 1,31 | 6 |
| <i>strutturato - slate - strukturiert - structuré - rugoso</i> | | | | | | | |

Gradino - Step - Stufenplatte - Nez de marche - Peldaño

| | | | | | | | |
|--|-------------------|--|--|--|----|------|---|
| 75x37,5 30"x15" | AS175G73 | | | | 8 | 5,36 | 3 |
| <i>semilucidato - honed - semi-matt - semi-lustré - semisatinado</i> | | | | | | | |
| 60x30 24"x12" | A175R9G36 | | | | 11 | 4,36 | 5 |
| <i>semilucidato - honed - semi-matt - semi-lustré - semisatinado</i> | | | | | | | |
| | A175R11G36 | | | | 11 | 4,36 | 5 |
| <i>strutturato - slate - strukturiert - structuré - rugoso</i> | | | | | | | |

FAWN CORE

| | | | | | | | |
|--|------------------|-----|-------|----------|----|-------|---|
| 150x75 60"x30" | AS174715 | R9 | 1,125 | 50/56,25 | 8 | 19,04 | 1 |
| <i>semilucidato - honed - semi-matt - semi-lustré - semisatinado</i> | | | | | | | |
| 75x75 30"x30" | AS17477 | R9 | 1,125 | 42/47,25 | 8 | 19,04 | 1 |
| <i>semilucidato - honed - semi-matt - semi-lustré - semisatinado</i> | | | | | | | |
| 120x60 48"x24" | A174R964 | R9 | 0,720 | 50/36,00 | 11 | 24,20 | 1 |
| <i>semilucidato - honed - semi-matt - semi-lustré - semisatinado</i> | | | | | | | |
| | A174R1164 | R11 | 0,720 | 50/36,00 | 11 | 24,20 | 1 |
| <i>strutturato - slate - strukturiert - structuré - rugoso</i> | | | | | | | |
| 60x60 24"x24" | A174R960 | R9 | 1,080 | 32/34,56 | 11 | 24,20 | 3 |
| <i>semilucidato - honed - semi-matt - semi-lustré - semisatinado</i> | | | | | | | |
| | A174R1160 | R11 | 1,080 | 32/34,56 | 11 | 24,20 | 3 |
| <i>strutturato - slate - strukturiert - structuré - rugoso</i> | | | | | | | |
| 60x30 24"x12" | A174R936 | R9 | 0,900 | 40/36,00 | 11 | 24,20 | 5 |
| <i>semilucidato - honed - semi-matt - semi-lustré - semisatinado</i> | | | | | | | |
| | A174R1136 | R11 | 0,900 | 40/36,00 | 11 | 24,20 | 5 |
| <i>strutturato - slate - strukturiert - structuré - rugoso</i> | | | | | | | |

PEZZI SPECIALI - SPECIAL PIECES - FORMTEILE - PIECES SPECIALES - PIEZAS ESPECIALES

Battiscopa becco civetta - Round edge skirting - Sockelleiste mit Abdeckkante - Plinthe à bord rond - Zócalo de canto romo

| | | | | | | | |
|--|------------------|--|--|--|----|------|---|
| 9x75 4"x30" | AS174759 | | | | 8 | 1,29 | 6 |
| <i>semilucidato - honed - semi-matt - semi-lustré - semisatinado</i> | | | | | | | |
| 9x60 4"x24" | A174R999 | | | | 11 | 1,31 | 6 |
| <i>semilucidato - honed - semi-matt - semi-lustré - semisatinado</i> | | | | | | | |
| | A174R1199 | | | | 11 | 1,31 | 6 |
| <i>strutturato - slate - strukturiert - structuré - rugoso</i> | | | | | | | |

Gradino - Step - Stufenplatte - Nez de marche - Peldaño

| | | | | | | | |
|--|-------------------|--|--|--|----|------|---|
| 75x37,5 30"x15" | AS174G73 | | | | 8 | 5,36 | 3 |
| <i>semilucidato - honed - semi-matt - semi-lustré - semisatinado</i> | | | | | | | |
| 60x30 24"x12" | A174R9G36 | | | | 11 | 4,36 | 5 |
| <i>semilucidato - honed - semi-matt - semi-lustré - semisatinado</i> | | | | | | | |
| | A174R11G36 | | | | 11 | 4,36 | 5 |
| <i>strutturato - slate - strukturiert - structuré - rugoso</i> | | | | | | | |

| Formato | Codice | DIN 51130 | Mq scatola | Pallet scatole/Mq | Spessore mm | Peso | Pezzi scatola |
|-------------------------------------|--------------------------------|---|---|---|---|---|--|
| Size Format Format Formato | Code Kode Code Código |  | Sqm/box Qm/Karton Mq/boîte M²/caja | Boxes/Sqm Kartone/Qm Boîte/Mq Cajas/M² | Thickness Stärke Epaisseur Espesor | Kg/u.m. Kg/Mh. Kg/u.m. Kg/u.m. | Pieces box Stück pro Karton Pieces boîte Piezos caja |

SNUG CORE

| | | | | | | | |
|--------------------------|--|-----|-------|----------|----|-------|---|
| 150x75 60"x30" | AS176715 | R9 | 1,125 | 50/56,25 | 8 | 19,04 | 1 |
| | <i>semilucidato - honed - semi-matt - semi-lustré - semisatinado</i> | | | | | | |
| 75x75 30"x30" | AS17677 | R9 | 1,125 | 42/47,25 | 8 | 19,04 | 1 |
| | <i>semilucidato - honed - semi-matt - semi-lustré - semisatinado</i> | | | | | | |
| 120x60 48"x24" | A176R964 | R9 | 0,720 | 50/36,00 | 11 | 24,20 | 1 |
| | <i>semilucidato - honed - semi-matt - semi-lustré - semisatinado</i> | | | | | | |
| | A176R1164 | R11 | 0,720 | 50/36,00 | 11 | 24,20 | 1 |
| | <i>strutturato - slate - strukturiert - structuré - rugoso</i> | | | | | | |
| 60x60 24"x24" | A176R960 | R9 | 1,080 | 32/34,56 | 11 | 24,20 | 3 |
| | <i>semilucidato - honed - semi-matt - semi-lustré - semisatinado</i> | | | | | | |
| | A176R1160 | R11 | 1,080 | 32/34,56 | 11 | 24,20 | 3 |
| | <i>strutturato - slate - strukturiert - structuré - rugoso</i> | | | | | | |
| 60x30 24"x12" | A176R936 | R9 | 0,900 | 40/36,00 | 11 | 24,20 | 5 |
| | <i>semilucidato - honed - semi-matt - semi-lustré - semisatinado</i> | | | | | | |
| | A176R1136 | R11 | 0,900 | 40/36,00 | 11 | 24,20 | 5 |
| | <i>strutturato - slate - strukturiert - structuré - rugoso</i> | | | | | | |

PEZZI SPECIALI - SPECIAL PIECES - FORMTEILE - PIECES SPECIALES - PIEZAS ESPECIALES

| | | | | | | | |
|---|--|--|--|--|----|------|---|
| <i>Battiscopa becco civetta - Round edge skirting - Sockelleiste mit Abdeckkante - Plinthe à bord rond - Zócalo de canto romo</i> | | | | | | | |
| 9x75 4"x30" | AS176759 | | | | 8 | 1,29 | 6 |
| | <i>semilucidato - honed - semi-matt - semi-lustré - semisatinado</i> | | | | | | |
| 9x60 4"x24" | A176R999 | | | | 11 | 1,31 | 6 |
| | <i>semilucidato - honed - semi-matt - semi-lustré - semisatinado</i> | | | | | | |
| | A176R1199 | | | | 11 | 1,31 | 6 |
| | <i>strutturato - slate - strukturiert - structuré - rugoso</i> | | | | | | |
| <i>Gradino - Step - Stufenplatte - Nez de marche - Peldaño</i> | | | | | | | |
| 75x37,5 30"x15" | AS176G73 | | | | 8 | 5,36 | 3 |
| | <i>semilucidato - honed - semi-matt - semi-lustré - semisatinado</i> | | | | | | |
| 60x30 24"x12" | A176R9G36 | | | | 11 | 4,36 | 5 |
| | <i>semilucidato - honed - semi-matt - semi-lustré - semisatinado</i> | | | | | | |
| | A176R11G36 | | | | 11 | 4,36 | 5 |
| | <i>strutturato - slate - strukturiert - structuré - rugoso</i> | | | | | | |

CLOUDY CORE

| | | | | | | | |
|--------------------------|--|-----|-------|----------|----|-------|---|
| 150x75 60"x30" | AS178715 | R9 | 1,125 | 50/56,25 | 8 | 19,04 | 1 |
| | <i>semilucidato - honed - semi-matt - semi-lustré - semisatinado</i> | | | | | | |
| 75x75 30"x30" | AS17877 | R9 | 1,125 | 42/47,25 | 8 | 19,04 | 1 |
| | <i>semilucidato - honed - semi-matt - semi-lustré - semisatinado</i> | | | | | | |
| 120x60 48"x24" | A178R964 | R9 | 0,720 | 50/36,00 | 11 | 24,20 | 1 |
| | <i>semilucidato - honed - semi-matt - semi-lustré - semisatinado</i> | | | | | | |
| | A178R1164 | R11 | 0,720 | 50/36,00 | 11 | 24,20 | 1 |
| | <i>strutturato - slate - strukturiert - structuré - rugoso</i> | | | | | | |
| 60x60 24"x24" | A178R960 | R9 | 1,080 | 32/34,56 | 11 | 24,20 | 3 |
| | <i>semilucidato - honed - semi-matt - semi-lustré - semisatinado</i> | | | | | | |
| | A178R1160 | R11 | 1,080 | 32/34,56 | 11 | 24,20 | 3 |
| | <i>strutturato - slate - strukturiert - structuré - rugoso</i> | | | | | | |
| 60x30 24"x12" | A178R936 | R9 | 0,900 | 40/36,00 | 11 | 24,20 | 5 |
| | <i>semilucidato - honed - semi-matt - semi-lustré - semisatinado</i> | | | | | | |
| | A178R1136 | R11 | 0,900 | 40/36,00 | 11 | 24,20 | 5 |
| | <i>strutturato - slate - strukturiert - structuré - rugoso</i> | | | | | | |

PEZZI SPECIALI - SPECIAL PIECES - FORMTEILE - PIECES SPECIALES - PIEZAS ESPECIALES

| | | | | | | | |
|---|--|--|--|--|----|------|---|
| <i>Battiscopa becco civetta - Round edge skirting - Sockelleiste mit Abdeckkante - Plinthe à bord rond - Zócalo de canto romo</i> | | | | | | | |
| 9x75 4"x30" | AS178759 | | | | 8 | 1,29 | 6 |
| | <i>semilucidato - honed - semi-matt - semi-lustré - semisatinado</i> | | | | | | |
| 9x60 4"x24" | A178R999 | | | | 11 | 1,31 | 6 |
| | <i>semilucidato - honed - semi-matt - semi-lustré - semisatinado</i> | | | | | | |
| | A178R1199 | | | | 11 | 1,31 | 6 |
| | <i>strutturato - slate - strukturiert - structuré - rugoso</i> | | | | | | |
| <i>Gradino - Step - Stufenplatte - Nez de marche - Peldaño</i> | | | | | | | |
| 75x37,5 30"x15" | AS178G73 | | | | 8 | 5,36 | 3 |
| | <i>semilucidato - honed - semi-matt - semi-lustré - semisatinado</i> | | | | | | |
| 60x30 24"x12" | A178R9G36 | | | | 11 | 4,36 | 5 |
| | <i>semilucidato - honed - semi-matt - semi-lustré - semisatinado</i> | | | | | | |
| | A178R11G36 | | | | 11 | 4,36 | 5 |
| | <i>strutturato - slate - strukturiert - structuré - rugoso</i> | | | | | | |

| Formato | Codice | DIN 51130 | Mq scatola | Pallet scatole/Mq | Spessore mm | Peso | Pezzi scatola |
|-------------------------------------|--------------------------------|--|---|---|---|---|--|
| Size Format Format Formato | Code Kode Code Código |  | Sqm/box Qm/Karton Mq/boite M²/caja | Boxes/Sqm Kartone/Qm Boîte/Mq Cajas/M² | Thickness Stärke Epaisseur Espesor | Kg/u.m. Kg/Mh. Kg/u.m. Kg/u.m. | Pieces box Stück pro Karton Pieces boîte Piezos caja |

ASHY CORE

| | | | | | | | |
|--|------------------|-----|-------|----------|----|-------|---|
| 150x75 60"x30" | AS177715 | R9 | 1,125 | 50/56,25 | 8 | 19,04 | 1 |
| <i>semilucidato - honed - semi-matt - semi-lustré - semisatinado</i> | | | | | | | |
| 75x75 30"x30" | AS17777 | R9 | 1,125 | 42/47,25 | 8 | 19,04 | 1 |
| <i>semilucidato - honed - semi-matt - semi-lustré - semisatinado</i> | | | | | | | |
| 120x60 48"x24" | A177R964 | R9 | 0,720 | 50/36,00 | 11 | 24,20 | 1 |
| <i>semilucidato - honed - semi-matt - semi-lustré - semisatinado</i> | | | | | | | |
| | A177R1164 | R11 | 0,720 | 50/36,00 | 11 | 24,20 | 1 |
| <i>strutturato - slate - strukturiert - structuré - rugoso</i> | | | | | | | |
| 60x60 24"x24" | A177R960 | R9 | 1,080 | 32/34,56 | 11 | 24,20 | 3 |
| <i>semilucidato - honed - semi-matt - semi-lustré - semisatinado</i> | | | | | | | |
| | A177R1160 | R11 | 1,080 | 32/34,56 | 11 | 24,20 | 3 |
| <i>strutturato - slate - strukturiert - structuré - rugoso</i> | | | | | | | |
| 60x30 24"x12" | A177R936 | R9 | 0,900 | 40/36,00 | 11 | 24,20 | 5 |
| <i>semilucidato - honed - semi-matt - semi-lustré - semisatinado</i> | | | | | | | |
| | A177R1136 | R11 | 0,900 | 40/36,00 | 11 | 24,20 | 5 |
| <i>strutturato - slate - strukturiert - structuré - rugoso</i> | | | | | | | |

PEZZI SPECIALI - SPECIAL PIECES - FORMTEILE - PIECES SPECIALES - PIEZAS ESPECIALES

| | | | | | | | |
|---|-------------------|--|--|--|----|------|---|
| <i>Battiscopa becco civetta - Round edge skirting - Sockelleiste mit Abdeckkante - Plinthe à bord rond - Zócalo de canto romo</i> | | | | | | | |
| 9x75 4"x30" | AS177759 | | | | 8 | 1,29 | 6 |
| <i>semilucidato - honed - semi-matt - semi-lustré - semisatinado</i> | | | | | | | |
| 9x60 4"x24" | A177R999 | | | | 11 | 1,31 | 6 |
| <i>semilucidato - honed - semi-matt - semi-lustré - semisatinado</i> | | | | | | | |
| | A177R1199 | | | | 11 | 1,31 | 6 |
| <i>strutturato - slate - strukturiert - structuré - rugoso</i> | | | | | | | |
| <i>Gradino - Step - Stufenplatte - Nez de marche - Peldaño</i> | | | | | | | |
| 75x37,5 30"x15" | AS177G73 | | | | 8 | 5,36 | 3 |
| <i>semilucidato - honed - semi-matt - semi-lustré - semisatinado</i> | | | | | | | |
| 60x30 24"x12" | A177R9G36 | | | | 11 | 4,36 | 5 |
| <i>semilucidato - honed - semi-matt - semi-lustré - semisatinado</i> | | | | | | | |
| | A177R11G36 | | | | 11 | 4,36 | 5 |
| <i>strutturato - slate - strukturiert - structuré - rugoso</i> | | | | | | | |

SHARP CORE

| | | | | | | | |
|--|------------------|-----|-------|----------|----|-------|---|
| 150x75 60"x30" | AS173715 | R9 | 1,125 | 50/56,25 | 8 | 19,04 | 1 |
| <i>semilucidato - honed - semi-matt - semi-lustré - semisatinado</i> | | | | | | | |
| 75x75 30"x30" | AS17377 | R9 | 1,125 | 42/47,25 | 8 | 19,04 | 1 |
| <i>semilucidato - honed - semi-matt - semi-lustré - semisatinado</i> | | | | | | | |
| 120x60 48"x24" | A173R964 | R9 | 0,720 | 50/36,00 | 11 | 24,20 | 1 |
| <i>semilucidato - honed - semi-matt - semi-lustré - semisatinado</i> | | | | | | | |
| | A173R1164 | R11 | 0,720 | 50/36,00 | 11 | 24,20 | 1 |
| <i>strutturato - slate - strukturiert - structuré - rugoso</i> | | | | | | | |
| 60x60 24"x24" | A173R960 | R9 | 1,080 | 32/34,56 | 11 | 24,20 | 3 |
| <i>semilucidato - honed - semi-matt - semi-lustré - semisatinado</i> | | | | | | | |
| | A173R1160 | R11 | 1,080 | 32/34,56 | 11 | 24,20 | 3 |
| <i>strutturato - slate - strukturiert - structuré - rugoso</i> | | | | | | | |
| 60x30 24"x12" | A173R936 | R9 | 0,900 | 40/36,00 | 11 | 24,20 | 5 |
| <i>semilucidato - honed - semi-matt - semi-lustré - semisatinado</i> | | | | | | | |
| | A173R1136 | R11 | 0,900 | 40/36,00 | 11 | 24,20 | 5 |
| <i>strutturato - slate - strukturiert - structuré - rugoso</i> | | | | | | | |

PEZZI SPECIALI - SPECIAL PIECES - FORMTEILE - PIECES SPECIALES - PIEZAS ESPECIALES

| | | | | | | | |
|---|-------------------|--|--|--|----|------|---|
| <i>Battiscopa becco civetta - Round edge skirting - Sockelleiste mit Abdeckkante - Plinthe à bord rond - Zócalo de canto romo</i> | | | | | | | |
| 9x75 4"x30" | AS173759 | | | | 8 | 1,29 | 6 |
| <i>semilucidato - honed - semi-matt - semi-lustré - semisatinado</i> | | | | | | | |
| 9x60 4"x24" | A173R999 | | | | 11 | 1,31 | 6 |
| <i>semilucidato - honed - semi-matt - semi-lustré - semisatinado</i> | | | | | | | |
| | A173R1199 | | | | 11 | 1,31 | 6 |
| <i>strutturato - slate - strukturiert - structuré - rugoso</i> | | | | | | | |
| <i>Gradino - Step - Stufenplatte - Nez de marche - Peldaño</i> | | | | | | | |
| 75x37,5 30"x15" | AS173G73 | | | | 8 | 5,36 | 3 |
| <i>semilucidato - honed - semi-matt - semi-lustré - semisatinado</i> | | | | | | | |
| 60x30 24"x12" | A173R9G36 | | | | 11 | 4,36 | 5 |
| <i>semilucidato - honed - semi-matt - semi-lustré - semisatinado</i> | | | | | | | |
| | A173R11G36 | | | | 11 | 4,36 | 5 |
| <i>strutturato - slate - strukturiert - structuré - rugoso</i> | | | | | | | |

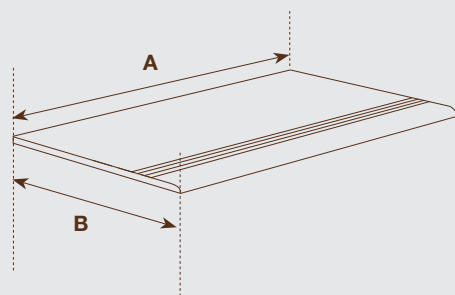
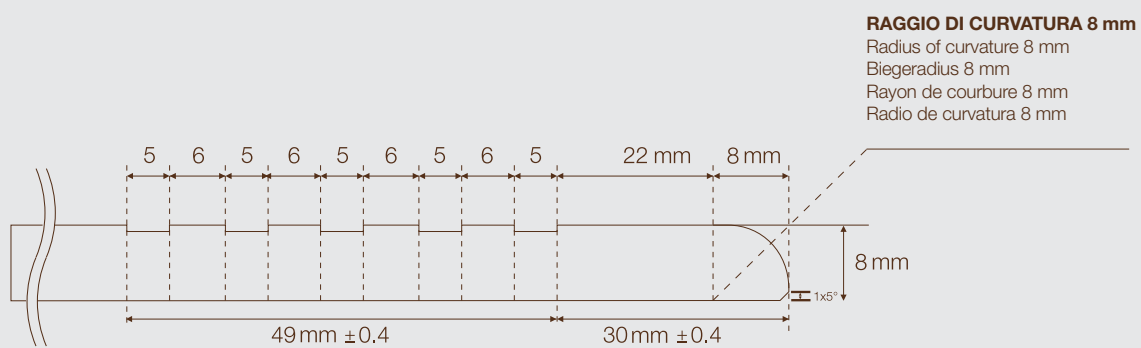

A 75 cm (30")
B 37,5 cm (15")

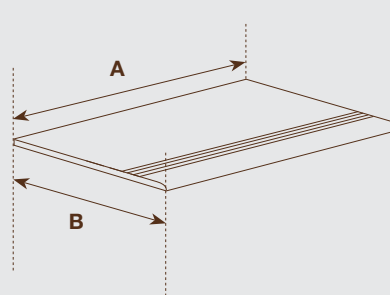



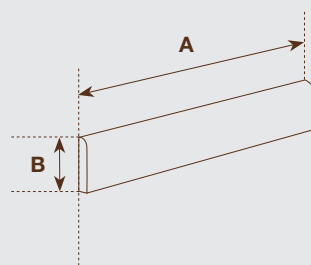



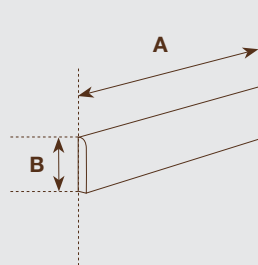





A 60 cm (24")
B 30 cm (12")



A 75 cm (30")
B 9 cm (4")



A 60 cm (24")
B 9 cm (4")

| | Caratteristiche tecniche Physical properties Technische daten Caracteristiques techniques Características técnicas | Norme Norms Norm Norme Normas | Valore prescritto dalle norme Required standards Normvorgabe Valeur prescrite par les normes Valor establecido por las normas | |
|---|--|--|---|---|
|  | Assorbimento d'acqua Water absorption Wasseraufnahme Absorption d'eau Absorción de agua | ISO 10545.3 | ≤0,5% | |
|  | Dimensioni Sizes Abmessungen Dimensions Dimensiones | ISO 10545.2 | Lunghezza e larghezza / Length and width/Länge und Breite / Longueur et largeur / Longitud y anchura Spessore / Thickness / Stärke /Epaisseur / Espesor Rettilineità spigoli / Linearity / Kantengeradheit Rectitude des arêtes / Regitud de los lado Ortogonalità / Wedging Rechtwinkligkeit / Orthogonalité /Ortogonalidad Planarità / Surface Flatness / Ebenflächigkeit /Planéité /Planitud | ±0,6% max ±5% max ±0,5% max ±0,6% max ±0,5% max |
|  | Resistenza alla flessione Modulus of rupture Biegefestigkeit Résistante à la flexion Resistencia a la flexión | ISO 10545.4 | ≥35N/mm ² | |
|  | Resistenza all'abrasione profonda Resistance to deep abrasion Widerstand gegen tiefen Verschleiß Résistante à l'abrasion profonde Resistencia a la abrasión profunda | ISO 10545.6 | ≤175 mm ³ | |
|  | Coefficiente di dilatazione termica lineare Thermal expansion coefficient Wärmeausdehnungskoeffizient Coefficient de dilatation thermique linéaire Coeficiente de dilatación térmica lineal | ISO 10545.8 | Metodo di prova disponibile Testing method available Verfügbares Prüfverfahren Méthode d'essai disponible Método de ensayo disponible | |
|  | Resistenza agli sbalzi termici Thermal shock resistance Temperaturwechselbeständigkeit Résistante aux écarts de température Resistencia al choque térmico | ISO 10545.9 | Metodo di prova disponibile Testing method available Verfügbares Prüfverfahren Méthode d'essai disponible Método de ensayo disponible | |
|  | Resistenza al gelo Frost resistance Frostbeständigkeit Résistante au gel Resistencia a la helada | ISO 10545.12 | Nessun campione deve presentare rotture o alterazioni apprezzabili della superficie No sample must show alterations to surface Die Muster sollen weder Bruch noch Schäden an der Oberfläche aufweisen Aucun échantillon ne doit présenter de ruptures ou d'altérations considérables de la surface Ninguna muestra debe presentar roturas o alteraciones apreciables de la superficie | |
|  | Resistenza all'attacco chimico Chemical resistance Beständigkeit gegen Chemikalien Résistante à l'attaque chimique Resistencia a la agresión química | ISO 10545.13 | Nessun campione deve presentare alterazioni visibili all'attacco chimico (acidi-basi-sali da piscina) ad esclusione di prodotti contenenti acido fluoridrico e suoi composti No sample must show visible signs of chemical attack (acids-basis-additives for pools) except for products containing hydrofluoric acid and derivatives. Die Muster dürfen keine sichtbare Spuren infolge chemischer Einwirkung zeigen (Säuren-Basen-Zusatzstoffe für Schwimmbecken) mit Ausnahme der Produkte, die Fluoridwasserstoff und dessen Nebenerzeugnisse enthalten. Aucun échantillon ne doit présenter d'altérations visibles d'attaque chimique (acides-bases-additifs pour piscine) sauf les produits qui sont composés avec de l'acide fluorhydrique et ses dérivés. Ninguna muestra debe presentar alteraciones visibles a los agentes químicos (ácidos-bases- sales de piscina) salvo productos conteniendo ácido fluorhídrico y sus compuestos | |
|  | Resistenza dei colori alla luce Color resistance to light Lichtbeständigkeit Résistante des couleurs à la lumière Resistencia de los colores a la luz | DIN 51094 | Nessun campione deve presentare apprezzabili variazioni di colore No sample must show noticeable colour change Kein Exemplar soll sichtbare Farbveränderungen aufweisen Aucun échantillon ne doit présenter de variations importantes des couleurs Ninguna muestra debe presentar variaciones de color apreciables | |
|  | Brillantezza (levigati) Brightness (polished) Glanz (geschliffene) Brillant (polis) Brillantez (pulidos) | | | |
|  | Scivolosità Coefficiente di attrito medio (μ) Skid resistance Average coefficient of friction (μ) Rutschhemmende Eigenschaft mittlerer Reibungswert (μ) Nature glissante Coefficient de frottement moyen (μ) Antideslizante Coeficiente de fricción media (μ) | DIN 51130 | BCR | |
|  | Resistenza alle macchie Stain resistance Fleckenbeständigkeit Résistante aux taches Resistencia a las manchas | ISO 10545.14 | Piastrelle non smaltate: metodo di prova disponibile Unglazed tiles: testing method available Unglasierte Fliesen: Verfügbares Prüfverfahren Carreaux non-émaillés : Méthode d'essai disponible Plaquetas ceramicas no esmaltadas: método de ensayo disponible | |

Fiandre si riserva il diritto di apportare, qualora lo ritenesse opportuno, eventuali modifiche tecniche e formali ai dati riportati in questo catalogo.
Fiandre reserves the right to modify technical and formal details included in this catalogue.
Fiandre se réserve le droit d'apporter, si nécessaire, des modifications techniques et formelles aux informations présentées en ce catalogue.
Fiandre behält sich ausdrücklich das Recht vor technische Änderungen vorzunehmen.
Fiandre se reserva el derecho de efectuar a los datos de este catálogo las modificaciones técnicas y formales a los datos que considere oportunas.

Secondo la norma EN 14411 All. G/ISO13006 All.G per piastrelle di ceramica non smaltate pressate a secco del gruppo B1a.
According to the EN 14411 Encl. G/ISO 13006 Encl.G for unglazed dry-pressed ceramic tiles of the group B1a.
Nach Normvorgabe EN 14411 Anl.G/ISO 13006 Anl.G für unglasierte trockenengepresste keramische Fliesen der Gruppe B1a.
Selon la norme EN 14411 Ann. G/ISO 13006 Ann.G pour carreaux céramiques non émaillés pressés à sec du groupe B1a.
Según la norma EN 14411 An. G/ISO 13006 An.G para plaquetas ceramicas no esmaltadas prensadas en seco del grupo B1a.

GA Gomma Asciutta/Dry Rubber/Getrockener Gummi
Gomme Seche/Goma Seca
GB Gomma Bagnata/Wet Rubber/Nasser Gummi
Gomme Mouille/Goma Mojada
CA Cuoio Asciutto/Dry Leather/Getrockenes Leder
Cuir Sec/Cuero Seco

CORE SHADE



8 mm

Valore medio di produzione
Average value of production
Mittlerer Produktionswert
Valeur moyenne de production
Valor medio de producción

semilucidato
honed
semi-matt
semi-lustré
semisatinado

CORE SHADE



11 mm

Valore medio di produzione
Average value of production
Mittlerer Produktionswert
Valeur moyenne de production
Valor medio de producción

semilucidato
honed
semi-matt
semi-lustré
semisatinado

CORE SHADE



11 mm

Valore medio di produzione
Average value of production
Mittlerer Produktionswert
Valeur moyenne de production
Valor medio de producción

strutturato
slate
structuriert
structuré
rugoso

| | | |
|--|--|--|
| 0,08% | 0,08% | 0,08% |
| ±0,1% ■ ±5,0% ■ ±0,1% ■ ±0,1% ■ ±0,2% ■ | ±0,1% ■ ±5,0% ■ ±0,1% ■ ±0,1% ■ ±0,2% ■ | ±0,1% ■ ±5,0% ■ ±0,1% ■ ±0,1% ■ ±0,2% ■ |
| -N/mm ² | 49N/mm ² | 49N/mm ² |
| 140 mm ³ | 140 mm ³ | 140 mm ³ |
| 6,2x10 ⁻⁶ K ⁻¹ | 6,2x10 ⁻⁶ K ⁻¹ | 6,2x10 ⁻⁶ K ⁻¹ |
| Resistenti Resistant Widerstandsfähig Résistants Resistentes | Resistenti Resistant Widerstandsfähig Résistants Resistentes | Resistenti Resistant Widerstandsfähig Résistants Resistentes |
| Non gelivi Frost proof Frostsicher Non gélifs Resistentes a la helada | Non gelivi Frost proof Frostsicher Non gélifs Resistentes a la helada | Non gelivi Frost proof Frostsicher Non gélifs Resistentes a la helada |
| Non attaccati Unaffected Keine Einwirkung Non attaqués Resistentes a los agentes químicos | Non attaccati Unaffected Keine Einwirkung Non attaqués Resistentes a los agentes químicos | Non attaccati Unaffected Keine Einwirkung Non attaqués Resistentes a los agentes químicos |
| Campioni inalterati in brillantezza e colore No change in brightness or colour Glanz und Farbe der Muster unverändert Echantillons inchangés en brillance et couleur Muestras con brillo y color inalterados | Campioni inalterati in brillantezza e colore No change in brightness or colour Glanz und Farbe der Muster unverändert Echantillons inchangés en brillance et couleur Muestras con brillo y color inalterados | Campioni inalterati in brillantezza e colore No change in brightness or colour Glanz und Farbe der Muster unverändert Echantillons inchangés en brillance et couleur Muestras con brillo y color inalterados |
| Maggiore o uguale a quella dei marmi e dei graniti naturali, levigati o lucidati More or equal than natural marble and granite, polished or honed. Mindestens so dauerhaft wie der von natürlichem Marmor und Granit, sowie in geschliffener oder glänzender Ausführung. Supérieur ou égal à celui des marbres et des granits naturels, polis ou lustrés. Mayor o igual que la de los mármoles y los granitos mates, pulidos o lustrados. | Maggiore o uguale a quella dei marmi e dei graniti naturali, levigati o lucidati More or equal than natural marble and granite, polished or honed. Mindestens so dauerhaft wie der von natürlichem Marmor und Granit, sowie in geschliffener oder glänzender Ausführung. Supérieur ou égal à celui des marbres et des granits naturels, polis ou lustrés. Mayor o igual que la de los mármoles y los granitos mates, pulidos o lustrados. | Maggiore o uguale a quella dei marmi e dei graniti naturali, levigati o lucidati More or equal than natural marble and granite, polished or honed. Mindestens so dauerhaft wie der von natürlichem Marmor und Granit, sowie in geschliffener oder glänzender Ausführung. Supérieur ou égal à celui des marbres et des granits naturels, polis ou lustrés. Mayor o igual que la de los mármoles y los granitos mates, pulidos o lustrados. |
| R9 | R9 | R11 A+B+C |
| Resistenti alle macchie Resistant to stain Widerstandsfähig Résistance aux taches Resistentes a las manchas | Resistenti alle macchie Resistant to stain Widerstandsfähig Résistance aux taches Resistentes a las manchas | Resistenti alle macchie Resistant to stain Widerstandsfähig Résistance aux taches Resistentes a las manchas |
| Classe 4 ÷ 5 | Classe 4 ÷ 5 | Classe 4 ÷ 5 |

■ **squadrati**
squared
rechtwinkelig
équerres
escuadrar

■ **squadrati**
squared
rechtwinkelig
équerres
escuadrar

■ **squadrati**
squared
rechtwinkelig
équerres
escuadrar

CONSIGLI GENERALI DI STUCCATURA

General advice for grouting - Allgemeine Hinweise für die Verlegung - Conseils pour le jointoiment - Consejos generales para el rejuntado

Fare attenzione nella scelta dei sigillanti per le fughe; controllare le schede tecniche, sceglierli possibilmente tono su tono e seguire scrupolosamente i tempi di pulizia consigliati in quanto diversi sigillanti colorati di nuova generazione contengono pigmenti ed additivi che possono essere particolarmente tenaci.

Si suggerisce di eseguire sempre una prova preventiva fuori d'opera. Per le superfici levigate riempire completamente le fughe di sigillante in senso diagonale su tutta la superficie delle piastrelle. Rimuovere immediatamente i residui di stucco, lasciando un sottile velo sulle piastrelle.

Take care when choosing the sealants for the joints: check the technical sheets, choose them to match the colour of the tiles and strictly follow the cleaning instructions given by the manufacturer. You should always carry out a test patch before starting on the tiled area. For polished surfaces, completely fill the gaps with sealant, spreading diagonally across the whole tile surface. Remove the residual grout immediately, leaving a thin coating on the tiles.

Wir empfehlen stets einen vorherigen Test auf noch nicht verlegten Fliesen auszuführen. Bei polierten Oberflächen sind die Fugen vollständig mit Dichtmasse zu füllen, die diagonal auf die gesamte Fliesenoberfläche aufgetragen wird. Entfernen Sie Reste an Fugenmasse sofort und belassen Sie nur einen dünnen Film auf der Fliesenoberfläche.

Faire attention au choix des produits de scellement pour effectuer les jointoiments : contrôler les fiches techniques, les choisir autant que possible ton sur ton et suivre scrupuleusement les méthodologies et les temps de nettoyage que conseille leur fabricant. Il est toujours conseillé de tester le produit avant de l'utiliser sur l'ouvrage concerné. Pour les surfaces polies, remplir entièrement les joints avec le ciment-joint en procédant en diagonale sur toute la surface des carreaux. Éliminer immédiatement les résidus de jointoiment en ne laissant qu'un voile très fin sur les carreaux.

Hay que prestar atención al escoger los selladores para juntas: controlar las fichas técnicas, seleccionar, dentro de lo posible, uno tono sobre tono y respetar el método y tiempos de limpieza recomendados por el fabricante. Se sugiere hacer siempre una prueba previa antes de proceder con su aplicación. Para las superficies pulidas, rellenar completamente las juntas con sellador en sentido diagonal sobre toda la superficie del revestimiento. Eliminar de inmediato los residuos de material, dejando solamente una película delgada sobre el revestimiento.

NOTE TECNICHE

Technical Notes - Anmerkungen - Notes Techniques - Notas Técnicas

Le collezioni GranitiFiandre sono materiali soggetti a variazioni cromatiche e/o di venatura essendo prodotti della natura e dell'uomo.

Tali materiali, venduti, visti e graditi, presentano caratteristiche di alto pregio in relazione alle varianti cromatiche e/o di venatura dei singoli pezzi.

- Listelli, tozzetti e pezzi speciali sono forniti in tonalità differenziate.

- Su richiesta, tutti i materiali possono essere forniti squadrate e rettificati, con un aumento sul prezzo netto di Euro 3,10/mq. pari al puro costo di lavorazione.

- Su richiesta si possono produrre listelli, tozzetti, gradini e becchi civetta.

- Su richiesta sono disponibili i tozzetti 8x8 ed i listelli 8x30. Per i formati 40x40 sono disponibili anche i listelli 8x40.

- I pezzi speciali sono venduti solo a scatole complete.

The GranitiFiandre collections are materials subject to variations in colour and/or vein, as they are natural and man-made products. These items, sold, seen and agreed, are featuring high value characteristics in regard to the colour and/or vein variations of the different pieces.

- Listels, dots and special pieces are subject to slight shade variations.

- Upon request, all the materials can be supplied squared and rectified with an increase on the net price of Euro 3,10/mq. equal to the pure manufacturing cost.

- Step treads, listels, dots and bull noses can be produced upon request. 8x8 dots and 8x30 listels available upon request. 8x40 listels available for 40x40 sizes.

- Special pieces are sold by full boxes only.

Die Kollektionen GranitiFiandre sind Materialien die Farb-und/oder Änderungsabweichungen aufweisen können, da sie Produkte der Natur und des Menschen sind. Dieses verkaufte, gesehene und angenommene, Material zeigt hochwertige Eigenschaften, was die Farben-und/oder Änderungsvarianten der einzelnen Stücke betrifft.

- Riemchen, Einleger und Sonderstücke werden in differenzierten Brandfarben geliefert.

- Auf Anfrage, können alle Materialien absolut Rechtwinkelig und kalibriert geliefert werden mit einer Erhöhung von Euro 3,10/Qm auf dem Nettopreis, welche den zusätzlichen Produktionskosten entspricht.

- Auf Anfrage können Stufenplatten, Riemchen, Einleger, und Stehsockel hergestellt werden. 8x8 Einleger und 8x30 Riemchen verfügbar auf Anfrage. 8x40 Riemchen verfügbar für Formate 40x40.

- Die Formteile sind nur in kompletten Kartons verkäuflich.

Les collections de GranitiFiandre son matériaux sujets à des variations chromatiques et/ou de veine étant des produits de la nature et de l'homme.

Ces matériaux, vendus, vus et agréés, présentent des caractéristiques de grande valeur en ce qui concerne les variantes chromatiques et/ou de la veinure des différentes pièces.

- Listels, cabochons et pièces spéciales sont fournis dans des tonalités différenciées.

- Sur demande tous les matériaux peuvent être fournis parfaitement d'équerre et rectifiés avec une augmentation du prix net de Euro 3,10/m² pour le coût de l'élaboration.

- Sur demande, peuvent être produits nez de marches, listels, cabochons et plinthes a bord arrondi. Cabochon 8x8 et listel 8x30 disponible sur demande. Listel 8x40 disponible pour les formats 40x40.

- Les pièces spéciales sont fournis seulement par boîte complète.

Las colecciones GranitiFiandre son materiales sujetos a variaciones de colores y/o de vetas, por ser productos creados por la naturaleza y el hombre. Dichos materiales, vendidos "vistos y aceptados", presentan características de gran valor por lo que respecta a las variaciones de colores y/o de vetas de las distintas piezas.

- Listelos, tacos decorativos y piezas especiales se suministran en tonalidades diferenciadas.

- Bajo pedido, todos los materiales podrán suministrarse escuadrados y rectificadas, con un sobre precio de 3,10 Euros/mq. netos, que equivale solo al coste de producción.

- Asimismo, podrán fabricarse, bajo pedido, listelos, tacos decorativos, escalones y cantos romos. Bajo pedido podemos suministrar tacos 8x8 y listelos 8x30, en el formato 40x40 podemos suministrar también los listelos 8x40.

- Las piezas especiales se venden solo por cajas completas.

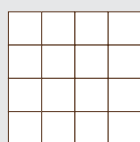

V1

Uniforme
 Even
 Gleichmäßig
 Uniforme
 Uniforme

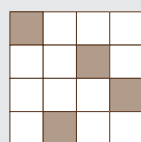

V2

Lieve
 Light
 Leicht
 Léger
 Leve

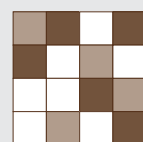

V3

Forte
 Strong
 Stark
 Forte
 Fuerte



I prodotti contrassegnati da questo simbolo sono realizzati utilizzando almeno il 40% di materiale riciclato. Rispettano i requisiti LEED (Leadership in Energy and Environmental Design) per quanto concerne il criterio 4.1, relativo al "Contenuto di Materiale Riciclato".

The products bearing this symbol have been manufactured using at least 40% of recycled material. They comply with LEED (Leadership in Energy and Environmental Design) requirements as regards criterion 4.1 regarding "Recycled Material Content".

Die dieses Symbol tragenden Erzeugnisse wurden unter Verwendung von mindestens 40% wiederverwertbarem Material hergestellt. Sie erfüllen die LEED-Anforderungen (Leadership in Energy and Environmental Design) im Hinblick auf das Kriterium 4.1. („Gehalt an recyceltem Material“).

Les produits portant ce symbole ont un contenu recyclé de 40% minimum. Ils remplissent les prescriptions LEED (Leadership in Energy and Environmental Design) pour le critère 4.1 « Contenu recyclé ».

Los productos que llevan este símbolo han sido fabricados con al menos el 40% de material reciclado. Cumplen los requisitos LEED (Leadership in Energy and Environmental Design – Liderazgo en energía y diseño medioambiental) por lo que concierne al criterio 4.1, relativo al "Contenido de material reciclado".

PULIZIA E MANUTENZIONE

Cleaning and maintenance - Reinigung und Pflege - Nettoyage et entretien - Limpieza y mantenimiento



Premessa

Tutti i materiali Fiandre sono di facile pulizia e di semplice manutenzione. Una pulizia adeguata ne valorizza le caratteristiche estetiche donando ad ogni pavimento un'eccezionale brillantezza.

Pulizia iniziale

È di basilare importanza e deve essere effettuata immediatamente dopo la posa, per eliminare completamente i residui cementizi derivanti dalle malte, i residui di collanti e i residui epossidici che possono provenire dalle fughe. Viene consigliato l'uso di un prodotto acido, tipo FIANDRE CLEAN a concentrazione 1:1. Strofinare energicamente e, dopo la pulizia, risciacquare abbondantemente con acqua pulita, per asportare tutte le tracce del detergente utilizzato. Queste operazioni sono indispensabili per tutte le collezioni Fiandre.

Introduction

All Fiandre materials are easy to clean and maintain. Regular cleaning highlights the aesthetic features of the material and gives the floor an exceptional shine.

Initial cleaning

The initial cleaning done immediately after the flooring laid is of essential importance for removing all mortar, adhesives and epoxy residues that may be left in the joints. In this initial phase, we recommend that you use an acid product such as FIANDRE CLEAN, in a 1:1 concentration. Rub energetically to obtain the maximum cleaning. After washing the floor, which is just as important, rinse thoroughly with plenty of water to remove all traces of the detergent used. These steps are recommended for all Fiandre collections.

Einleitung

Alle Fiandre Materialien sind einfach zu reinigen und pflegeleicht. Eine angemessene Reinigung wertet die ästhetischen Eigenschaften auf und verleiht jedem Boden einen außergewöhnlichen Glanz.

Erste Reinigung

Von entscheidender Bedeutung ist die Anfangsreinigung, die direkt nach dem Verlegen zu erfolgen hat, um aus dem Mörtel stammende Zementrückstände, Kleberückstände sowie Epoxydrückstände der Fugen vollständig zu beseitigen.

In dieser Phase wird die Verwendung eines säurehaltigen Produktes empfohlen zum Beispiel FIANDRE CLEAN in einer Konzentration von 1:1. Für eine gründliche Reinigung muß kräftig geschauert werden. Nach der Reinigung ist das Spülen mit reichlich Wasser ebenfalls von großer Wichtigkeit, um alle Spuren des verwendeten Reinigungsmittels zu entfernen. Diese Arbeitsgänge sind für alle Kollektionen unverzichtbar.

Avant-propos

Tous les matériaux Fiandre sont faciles à nettoyer et à entretenir. Un nettoyage adéquat met en relief les caractéristiques esthétiques, conférant à chaque sol un éclat particulier.

Nettoyage initial

Le nettoyage initial est d'une importance fondamentale et doit s'effectuer immédiatement après la pose pour éliminer totalement les résidus de ciment des mortiers, les résidus de colle et les résidus epoxy provenant des joints.

Nous conseillons dans cette phase d'utiliser un produit acide, du type FIANDRE CLEAN concentré à 1:1. Frottez énergiquement pour obtenir un nettoyage parfait. Après le lavage, il est également important de rincer abondamment à l'eau claire pour éliminer toutes les traces du détergent utilisé. Ces opérations sont indispensables pour toutes les collections de Fiandre.

Premisa

Todos los materiales Fiandre son de fácil limpieza y mantenimiento. Una limpieza adecuada valoriza las características estéticas, brindando a cada pavimento un brillo excepcional.

Limpieza inicial

Es de suma importancia y se debe realizar inmediatamente después de la colocación para eliminar por completo los residuos de cemento derivados de la argamasa, los residuos de adhesivos y los residuos de epoxy que pueden derivar de las juntas. Se aconseja usar un producto ácido, del tipo de FIANDRE CLEAN, con dilución 1:1.

Limpiar frotando energicamente y después enjuagar con abundante agua para eliminar totalmente los restos del detergente utilizado. Estas operaciones son indispensables para todas las colecciones de Fiandre.

Manutenzione e cura

Grazie al procedimento produttivo impiegato (alte temperature di cottura, materie prime di qualità e

processo di sinterizzazione) la superficie dei materiali Fiandre è praticamente impermeabile (assorbimento d'acqua minimo). Pertanto anche la sporcizia non può penetrare ma deve soltanto essere asportata dalla superficie del materiale. In questa operazione si sconsiglia di utilizzare detergenti contenenti cere o prodotti ceranti onde evitare la formazione di strati untuosi; per la scelta del detergente più appropriato, fare riferimento ai capitoli seguenti.

Al fine di preservare le superfici dallo sporco e dalle lavorazioni di cantiere, a posa terminata le pavimentazioni, in particolar modo quelle realizzate con materiali levigati, devono essere adeguatamente protette con truciolare o altri materiali idonei. In tal modo sarà possibile evitare danneggiamenti provocati da lavorazioni successive.

Maintenance and care

Thanks to the characteristics of the production process (high firing temperature, raw materials of great quality, sinterizing process), the surface of Fiandre material is waterproof (the water absorption is minimum). Therefore the dirt cannot penetrate but it is necessary to remove it from the surface.

For this procedure do not use detergents containing waxes or waxing products, in order to avoid the forming of greasy layers; for choosing the most appropriate detergent refer to the following chapters.

After the installation of floors, particularly of those made with polished materials, the surfaces should be adequately protected with particle board or other suitable materials in order to protect them from dirt and on-site processing.

This prevents damage caused by subsequent processing.

Wartung und Pflege

Dank des angewandten Produktionsverfahrens (hohe Brenntemperatur, qualitativ hochwertiges Rohmaterial und Sinterung) ist die Oberfläche der Fiandre Materialien praktisch völlig wasserabweisend (minimale Feuchtigkeitsaufnahme). Daher kann Schmutz auch nicht in die Oberfläche eindringen, sondern muß nur von der Oberfläche entfernt werden. Es ist davon abzuraten, dafür wachshaltige Reinigungsmittel oder Produkte zum Einwachsen zu verwenden, um die Bildung von öligen Schichten zu vermeiden. In den nachfolgenden Abschnitten wird näher auf die Auswahl der geeigneten Reinigungsmittels eingegangen.

Um die Oberflächen vor Verschmutzungen und Beschädigungen durch Bauarbeiten zu schützen, müssen die Bodenbeläge, insbesondere die aus geschliffenen Materialien, nach der Verlegung entsprechend mit Spanplatten oder anderen geeigneten Materialien abgedeckt werden. Auf diese Weise können Beschädigungen durch spätere Arbeiten vermieden werden.

Entretien et soin

Grâce aux caractéristiques du procédé de production (hautes températures de cuisson, matières premières de qualité et procédé de gresage) la surface des matériaux Fiandre est pratiquement imperméable (l'absorption d'eau est minimum). Cela signifie que la saleté ne peut pas pénétrer mais doit seulement être retirée de la surface du matériau. Pour cette opération on déconseille l'usage des détergents contenant de la cire ou des produits de cirage afin d'éviter la formation de couches de graisse; pour le choix du détergent le plus approprié, lisez les chapitres suivants.

Après avoir achevé la pose des sols, notamment ceux réalisés avec des matériaux polis, appliquer des panneaux de particules ou autres matériaux adéquats pour protéger comme il se doit les surfaces contre la saleté et les résidus de chantier. Il sera ainsi possible d'éviter que les opérations suivantes n'abîment le carrelage.

Mantenimiento y cuidado

Gracias al procedimiento de fabricación empleado (a altas temperaturas de cocción, materias primas de calidad y proceso de sinterización), la superficie de los materiales Fiandre es prácticamente impermeable (mínima absorción de agua). Por lo tanto, tampoco puede penetrar la suciedad, sólo se debe eliminar de la superficie del material. En esta operación, no se aconseja el uso de detergentes cuya composición contiene ceras o productos de encerado para evitar la formación de capas untuosas. Para elegir el detergente más apropiado, consultar los capítulos siguientes.

A fin de preservar las superficies de la suciedad y de los trabajos en la obra, una vez concluida la colocación, los

pavimentos, especialmente los realizados con materiales pulidos, deberá protegerse adecuadamente con aglomerado u otros materiales idóneos. De esa manera será posible evitar los daños provocados por los trabajos sucesivos.

Consigli generali

Per grandi superfici soggette a carichi di sporco notevoli, quali aeroporti, ospedali, supermercati e luoghi pubblici ad alta intensità di traffico, si rendono indispensabili macchine per la pulizia con aspirazione dei liquidi di lavaggio.

Ciò permetterà di ottenere non solo una pulizia profonda ma anche l'asportazione dei liquidi contenenti la sporcizia: in tal modo viene evitata la formazione di patine o pellicole altrimenti molto difficili da asportare.

General recommendations

For commercial and heavily used surface areas such as airports, hospitals, supermarkets, and any public spaces with heavy foot traffic which are thus subject to considerable soiling, it is necessary to use automatic cleaning machines with suction of the washing liquids. This allows not only deep cleaning, but also the continuous removal of liquids containing substances that cause soiling, thus preventing the formation of films which are very difficult to remove.

Allgemeine Hinweise

Für grosse, bedeutende Oberflächen wie Flughäfen, Krankenhäuser, Supermärkte und andere öffentliche Bereiche mit hohem Verkehrsaufkommen, die daher auch einer starken Verschmutzung ausgesetzt sind, ist der Einsatz von automatischen Reinigungsmaschinen mit Absaugung der Reinigungsflüssigkeit unverzichtbar, da sie nicht nur eine tiefe Reinigung erlauben, sondern auch ständig die Flüssigkeit mit dem Schmutz entfernen und so die Bildung von eventuellen Schmutz- oder Schmierfilmen vermeiden, die immer schwerer zu entfernen sind.

Conseils généraux

Pour les grandes et importantes surfaces comme les aéroports, les hôpitaux, les supermarchés et les lieux publics à circulation très intense et qui par conséquent se salissent beaucoup, il est indispensable d'utiliser des machines automatiques de nettoyage qui aspirent les liquides de lavage. Vous obtiendrez non seulement un nettoyage profond mais vous éliminerez en permanence les liquides contenant les matériaux responsables de saleté et vous éviterez la formation de patine ou de pellicule qui sont toujours très difficiles à éliminer.

Consejos generales

Para grandes superficies como aeropuertos, hospitales, supermercados y lugares públicos de tráfico elevado y superficies sujetas a abundante suciedad, es indispensable utilizar aspiradoras de liquido de lavado. De esta forma, se obtendrá no sólo una limpieza profunda, sino también la eliminación de los líquidos que contienen la suciedad, y así se evitará la formación de patinas o películas que, de otro modo, serían muy difíciles de eliminar.

Sui materiali Fiandre possono essere utilizzati tutti i detersivi esistenti sul mercato alla concentrazione indicata; è escluso l'acido fluoridrico (HF) e tutti i suoi composti, come da norma UNI-EN 176.

La concentrazione del detersivo deve essere sempre la più bassa possibile, sia per contenere i costi che per velocizzare la manutenzione. Per pavimenti sopraelevati si consigliano prodotti lucidati o levigati in formati grandi in modo da effettuare operazioni di manutenzione a secco, o con un minimo utilizzo di liquidi. Una volta ultimata la posa in opera è necessario effettuare una pulizia iniziale approfondita della pavimentazione con prodotti idonei.

Detergenti

Indispensabili per preparare perfettamente la base nella posa su vecchio pavimento (Fiandre Neat), o per rimuovere ogni traccia di lavorazione dai materiali posati (Fiandre Clean). Usare Fiandre Mineral per la protezione dei materiali levigati, e per facilitarne la pulizia.

Any detergent on the market can be used in the desired concentration for cleaning the high technology sinterized Fiandre products, with the exception of HYDROFLUORIC acid (HF) or its compounds, according to UNI-EN 176 standards. In order to keep costs limited and speed up maintenance operations, the concentration of the detergent must always be as low as possible. For raised floors we suggest to choose bright or polished surfaces in large sizes: these materials can be dry cleaned or with the minimum use of liquids. After the floor is laid it is necessary to make a very accurate initial cleaning with proper products.

Detergents

The detergents are essential when laying new materials on old floors and for preparing the support surface perfectly (Fiandre Neat) as well as after installation to remove all traces of cement, adhesive or sealant from the newly laid materials (Fiandre Clean). Use Fiandre Mineral to protect polished porcelain stoneware, to facilitate the removal of dirt.

Auf den Fiandre Materialien, können alle auf dem Markt befindlichen Reinigungsmittel in der gewünschten Konzentration verwendet werden, mit Ausnahme von Fluorsäure (HF) oder ähnlichen Produkten, gemäss UNI-EN 176. Die Konzentration des Reinigungsmittels muss aus Gründen der Kosten und der Schnelligkeit der Reinigung stets so gering wie möglich sein. Für die Doppelböden werden grossen Formate in glänzender oder geschliffener Ausführung empfohlen, so, dass eine trockene oder leicht feuchte Pflege ausreichend ist. Nach Abschluss der Verlegearbeit ist es notwendig, mit geeigneten Reinigungsmitteln eine gründliche Anfangsreinigung des Fussbodens durchzuführen.



Reinigungsmittel

Die Reinigungsmittel sind unalkalisch, sowohl wenn Sie das Material auf einem alten Bodenbelag verlegen wollen um den Untergrund vorzubereiten (Fiandre Neat), als auch um jede Spur von Zement, Kleber oder Fugenmörtel auf dem verlegten Material zu entfernen (Fiandre Clean). Verwenden Sie Fiandre Mineral für die Imprägnierung und die Reinigung des polierten Feinsteinzeugs.

Vous pouvez utiliser sur les matériaux Fiandre, produits de haute technologie et grésage, tous les détergents que propose le marché, à la concentration souhaitée, excepté l'acide fluorhydrique (HF) et ses composants, suivant les normes UNI-EN 176. La concentration du détergent doit toujours être la plus faible possible pour réduire le coût et activer l'entretien. Pour les faux-planchers nous conseillons, dans les grands formats, les produits lustrés ou polis. En effet, nous recommandons un entretien à sec, ou avec un minimum de liquide. Quand la pose est terminée, il est nécessaire d'effectuer un nettoyage initial très approfondi avec les produits appropriés.

Les détergents

Les détergents vous seront indispensables aussi bien lorsque vous voudrez poser les carreaux sur un vieux sol, pour préparer une base parfaite (Fiandre Neat), que pour éliminer des carreaux posés toute trace de ciment, colle ou produit de jointoiement (Fiandre Clean). Utilisez Fiandre Mineral pour la protection et le nettoyage du grès cérame poli.

Sobre los materiales Fiandre, se pueden utilizar todos los detergentes existentes en el mercado diluidos correctamente. Se excluye el uso de ácido fluorhídrico (HF) y todos sus compuestos, como se indica en la norma UNI-EN 176. La concentración del detergente debe ser siempre la más baja posible, ya sea para reducir costos como para agilizar el mantenimiento. Para los pavimentos sobre elevados, se aconseja utilizar productos brillantes o pulidos en formatos grandes, de manera de efectuar operaciones de mantenimiento en seco o con un uso mínimo de líquidos. Una vez finalizada la colocación, es necesario efectuar una limpieza inicial profunda de los pavimentos con productos idóneos, como se indica en la tabla. Prestar mucha atención a la elección de los selladores para las juntas.

Detergentes

Indispensables para preparar perfectamente la base de la colocación sobre un pavimento anterior (Fiandre Net) o para eliminar todo rastro de tratamiento de los materiales instalados (Fiandre Clean). Usar Fiandre Mineral para proteger los materiales pulidos y facilitar la limpieza.

Materiale naturali

Per questi materiali, dopo aver effettuato le operazioni specificate nella sezione "Pulizia iniziale" è sufficiente una normale manutenzione con una soluzione acquosa contenente piccole percentuali di un detergente alcalino, tipo FIANDRE NEAT o Cif. Per questi tipi di superficie è sconsigliabile eseguire un trattamento impermeabilizzante: non essendoci alcuna porosità, l'impermeabilizzazione si depositerebbe soltanto sulla superficie in modo disomogeneo causando così effetti estetici disarmonici.

Materiale a rilievo

La procedura descritta per i materiali naturali e lucidati è valida anche per i prodotti con superficie a rilievo, unitamente ai seguenti accorgimenti:

- nella pulizia seguire l'andamento del rilievo;
- sfregare energicamente con setole adatte;
- risciacquare abbondantemente.

Matt materials

For these materials, after completing the steps described in the section "Initial Cleaning", you only need to clean the floor with hot water containing small quantities of an alkaline detergent such as FIANDRE NEAT or Cif. On these types of surface it is not advisable to apply a waterproofing product: the absence of porosity causes the waterproofing agent to deposit on the surface in an

uneven way and to have unpleasant aesthetic effects.

Relief materials

The procedure described for matt and bright materials is also valid for products with relief surface with the following additions:

- when cleaning, follow the outline of the relief pattern;
- rub aggressively using appropriate bristles;
- rinse abundantly and thoroughly.

Matt Materialien

Für diese Materialien ist, nachdem die im Kapitel "Anfangsreinigung" dargelegten Schritte durchgeführt wurden, eine gewöhnliche Wartung mit einer wässrigen Lösung, die einen kleinen Anteil alkalischen Reinigungsmittels (zum Beispiel FIANDRE NEAT oder Viss) enthält, notwendig. Für diese Arten von Oberfläche ist von einer Wasserfestigkeitsbehandlung abzuraten; da die Oberflächen nicht porös sind, würde eine Wasserfestigkeitsbehandlung nur zu ungleichmässigen Ablagerungen auf der Oberfläche und damit zu einem optisch disharmonischen Eindruck führen.

Relief Materialien

Die soeben für die matten und glänzenden Materialien beschriebene Prozedur gilt auch für die Produkte mit Reliefoberfläche, verbunden mit den folgenden Empfehlungen:

- die Reinigung muss in Reliefrichtung erfolgen;
- es muss mit geeigneten Bürsten kräftig geschauert werden;
- es muss mit reichlich Wasser gespült werden.

Matériaux non polis

Après avoir effectué les opérations décrites plus haut, un entretien normal suffit à ces matériaux, avec une solution aqueuse contenant un faible pourcentage de détergent alcalin, type FIANDRE NET ou Cif. Pour ces types de surface ni est pas conseillé de faire un traitement imperméabilisant : vu qu'ils ne sont pas poreuses l'argent imperméabilisant resterait sur la surface et causerait des effets esthétiques non harmonieux.

Matériaux en relief

La procédure décrite pour les matériaux mats et lustrés est valable également pour les produits à la surface en relief.

Respectez les points suivants :

- pendant le nettoyage, suivez le relief ;
- frottez fort, avec des brosses adaptées ;
- rincez abondamment.

Materiales naturales

Para estos materiales, luego de haber realizado las operaciones especificadas en la sección "Limpieza inicial", es suficiente llevar a cabo un mantenimiento normal con una solución acuosa con un pequeño porcentaje de un detergente alcalino, del tipo de FIANDRE NEAT o Cif. En estos tipos de superficies, no se aconseja realizar un tratamiento impermeabilizante, ya que al no haber ninguna porosidad, la impermeabilización se depositaría sólo sobre la superficie en forma irregular, causando de este modo efectos estéticos no armónicos.

Materiales con relieve

El procedimiento descrito para los materiales naturales y lustrados se puede aplicar también a los productos con superficies con relieve, conjuntamente con las siguientes indicaciones:

- al limpiar, seguir el trazado del relieve;
- fregar energicamente con cerda adecuada;
- enjuagar con abundante agua.

CONDIZIONI GENERALI DI VENDITA

1. Normativa contrattuale

Le presenti condizioni generali, salvo eventuali modificazioni o deroghe concordate per iscritto, disciplinano tutti i contratti di vendita fra noi e l'acquirente, quindi tanto il contratto concluso con l'accettazione del presente ordine che qualsiasi contratto futuro relativo alle forniture dei prodotti della nostra società ordinati con successive e distinte commissioni. Le variazioni delle condizioni generali di vendita, le offerte, le transazioni, gli accrediti o gli abbuoni accordati dai nostri Agenti o altri intermediari, non sono validi se non accettati per iscritto dalla nostra sede e sono comunque limitati ai contratti cui si riferiscono.

2. Oggetto della fornitura

La fornitura comprende solamente le prestazioni, i materiali ed i quantitativi specificati nella nostra conferma d'ordine o in altre comunicazioni scritte provenienti da noi. Il testo della nostra conferma d'ordine prevarrà in ogni caso sul testo difforme della eventuale offerta o della ordinazione.

L'esecuzione parziale dell'ordine senza preventiva conferma non significa nostra approvazione per l'intero ordine, bensì approvazione parziale relativamente alla merce consegnata.

In questo caso la consegna della merce al vettore equivarrà ad accettazione da parte dell'acquirente della nuova proposta contrattuale.

Se non diversamente specificato nella proposta d'ordine, resta inteso che lo spessore del materiale oggetto della fornitura sarà quello normale, vale a dire **non maggiorato**, con riferimento a quanto indicato sul nostro listino e catalogo in vigore.

3. Conferma d'ordine

Qualora nella nostra conferma d'ordine esistano differenze nei singoli elementi che la compongono rispetto alle intese od alle ordinazioni, il compratore che non abbia contestato tali differenze con lettera raccomandata spedita entro dieci giorni dalla ricezione della conferma, è tenuto ad accettarla così come è stata redatta.

4. Consegne

La merce, anche se venduta "franco arrivo", o franco domicilio del compratore, viaggia a rischio e pericolo di quest'ultimo ed ogni nostra responsabilità cessa con la consegna al vettore, nei confronti del quale il compratore - effettuate le opportune verifiche - dovrà sporgere eventuali reclami.

L'approntamento della merce, sempre che disponibile al momento dell'ordine e fatto salvo quanto previsto al punto 1, non potrà essere richiesto prima di 3 giorni lavorativi dal ricevimento da parte nostra dell'ordine stesso.

Le spedizioni, via mare o via terra concernenti forniture sull'estero, vengono effettuate in base alle condizioni scelte di volta in volta, riportate negli "incoterms" approvati dalla Camera di Commercio Internazionale nel 1990 e nei successivi.

5. Termini di consegna

Il termine stabilito per la consegna della merce deve intendersi a favore di entrambi i contraenti. Salvo l'inserimento di particolari clausole, esso deve di norma considerarsi puramente indicativo e non essenziale. Quando siano intervenute modificazioni al contratto, il termine resta prorogato per un periodo uguale a quello inizialmente stabilito.

Ogni evento di forza maggiore sospende la decorrenza del termine per tutta la sua durata.

Se, in conseguenza di eventi di forza maggiore, il contratto non potrà trovare esecuzione entro i 60 giorni successivi al termine convenuto, ognuna delle due parti avrà la facoltà di recedere dal contratto stesso.

In tal caso la dichiarazione di recesso dovrà essere spedita alla controparte, a mezzo lettera raccomandata con ricevuta di ritorno entro i 10 giorni successivi allo scadere dei predetti 60 giorni, restando esclusi i reciproci diritti a indennizzi od a risarcimenti.

6. Pagamenti

Il luogo di pagamento è fissato presso la nostra Sede Amministrativa in Castellarano (RE), anche nel caso di emissione di tratte o ricevute bancarie, ovvero di rilascio di effetti cambiari: eventuale deroga a quanto sopra sarà valida soltanto se da noi concessa in forma scritta.

Per le forniture di materiali di importo inferiore a 1.550 x (millecinquecentocinquanta) verrà emessa ricevuta bancaria con scadenza a 60 giorni data fattura, IVA compresa, indipendentemente dalle normali condizioni riservate all'acquirente.

Per i pagamenti previsti in più rate l'importo dell'IVA sarà comunque riscosso a mezzo ricevuta bancaria con scadenza a 30 giorni data fattura.

Il ritardo del pagamento (anche parziale) delle nostre fatture oltre la scadenza pattuita, darà luogo come previsto per legge all'immediata decorrenza degli interessi di mora, calcolati al tasso ufficiale di riferimento

aumentato di 6 punti. Inoltre il mancato o ritardato pagamento anche parziale delle fatture - per qualsivoglia ragione - ci darà diritto, impregiudicata ogni altra iniziativa, di pretendere il pagamento anticipato delle restanti forniture. Il mancato o ritardato pagamento, anche parziale, del prezzo o del corrispettivo nei termini pattuiti è causa di risoluzione ex art. 1456 cod. civ. del contratto cui si riferisce e giustifica in ogni caso, ex art. 1460 del Cod. Civ., il rifiuto di adempiere eventuali ulteriori obbligazioni contrattuali e di annullare l'evasione di eventuali altri ordini in corso, senza che il compratore possa avanzare pretese di compensi, indennizzi od altro.

7. Solve et repete

Nessuna eccezione, salvo quelle di nullità, annullabilità e rescissione del contratto, può essere opposta dall'acquirente, al fine di ritardare od evitare il pagamento.

8. Riserva di proprietà

Nel caso in cui il pagamento, per accordi contrattuali, debba essere effettuato - in tutto o in parte - dopo la consegna, i prodotti consegnati restano di nostra proprietà fino all'integrale pagamento del prezzo.

9. Garanzia e relativa clausola compromissoria

I nostri materiali sono garantiti conformi alle Norme UNI-DIN-EN attualmente in vigore. La nostra garanzia è limitata ai materiali di prima scelta, con tolleranza del 5% (cinque per cento) circa.

Qualsiasi garanzia per vizi rimane quindi espressamente esclusa per i materiali di seconda e di terza scelta o di stock e per le partite occasionali.

Le collezioni GranitiFiandre sono materiali soggetti a variazioni cromatiche e/o di venatura essendo prodotti della natura e dell'uomo. Tali materiali, venduti visti e graditi, presentano caratteristiche di alto pregio in relazione alle varianti cromatiche e/o di venatura dei singoli pezzi.

Si risponde solo ed esclusivamente della levigatura e della lucidatura effettuata nei nostri stabilimenti.

Eventuali reclami e contestazioni dovranno essere notificati, a pena di decadenza, a mezzo lettera raccomandata, unicamente presso la nostra Sede Amministrativa in Castellarano (RE), prima della posa in opera del materiale e comunque entro il termine perentorio di gg. 10 dalla ricezione del materiale e in ogni caso prima della sua successiva vendita a terzi.

La posa in opera del materiale determina la decadenza dall'azione per vizi tanto palesi che occulti, importando rinuncia implicita alla garanzia di cui all'art. 1490 c.c. Le differenze di tonalità non possono essere denunciate come vizio del materiale.

In ogni caso la nostra garanzia comprende unicamente la sostituzione del materiale riscontrato difettoso con esclusione di ogni ulteriore e diversa obbligazione.

Eventuali contestazioni sul materiale non daranno diritto all'Acquirente di sospendere o ritardare in tutto o in parte il pagamento nei termini pattuiti, ai sensi del precedente articolo 7.

Ogni questione relativa all'accertamento dei vizi, del diritto alla garanzia, alla determinazione del danno ed alla sua quantificazione che non possa essere bonariamente risolta tra le parti sarà rimessa all'arbitrato libero di un arbitro unico da costituirsi e svolgersi secondo il regolamento della Camera Arbitrale istituita presso il Centro Ceramico Bologna che le parti dichiarano di accettare incondizionatamente ed inappellabilmente.

10. Divieto d'esportazione

Salvo accordi in contrario, è fatto divieto all'Acquirente di esportare i nostri materiali a lui forniti, o di cederli a Ditte o persone che ne facciano oggetto di esportazione.

11. Foro competente

Fermo restando quanto previsto al punto 9, foro esclusivamente competente per tutte le controversie è il tribunale di Reggio Emilia.

12. Effettività di ciascuna condizione

Le condizioni generali di vendita sopra riportate non devono assolutamente intendersi come clausole di puro stile. Esse sono effettive e rappresentano fedelmente la volontà negoziale delle parti.

- Si risponde solo ed esclusivamente della levigatura effettuata nei nostri stabilimenti.
- Controllare e miscelare il materiale prima della messa in opera. Non si accettano contestazioni per il materiale posato.

(EN) GENERAL SALES CONDITIONS

1. Terms of contract

These general terms of sale apply to any sales agreement stipulated between the Customer and ourselves, without prejudice to any amendments or variations made and approved in writing. They therefore apply unconditionally starting from the acceptance of this order as well as any future agreement with regard to products to be supplied by our company covered by subsequent and distinct purchase orders. Any variations to the general terms of sale, offers, transactions, credit notes or rebates offered by our Sales Agents or any other intermediary are subject to the prior approval in writing of our Head Office and refer exclusively to the specific agreements in question.

2. Subject of the supply

The supply refers exclusively to the services, materials and quantities specified in the order confirmation or other written document issued by us. Should there be any discrepancy in the offer or purchase order, the order confirmation will be taken as the reference document. Shipping of partial orders does not imply approval of the full order unless this has been confirmed but is the partial confirmation of the shipped goods alone. In such circumstances, the collection of the goods by the shipping company implies acceptance on the part of the Customer of the new contractual provisions. Materials will be supplied in the standard thickness and not in a special thickness unless specified otherwise in the purchase order. Consult our catalogue and price list for further details.

3. Order confirmation

The Customer must notify us by registered letter of any discrepancy found in the individual items listed in our order confirmation with respect to agreements or purchase orders within ten days after the order confirmation. Failure to do so implies tacit acceptance of the order confirmation.

4. Deliveries

Goods travel at the Customer's risk and responsibility, even should they be shipped "freight paid". Our liability terminates when the shipping company takes collection of the goods. Any claims by the Customer should be made to the shipping company further to completion of the appropriate controls. Goods will not be made ready for collection prior to three working days after receipt of the purchase order, subject to availability at the time of order and subject to the provisions described in paragraph 1. Export deliveries by sea or land are subject to delivery conditions stipulated on a case by case basis according to the "incoterms" approved by the International Chamber of Commerce in 1990 and subsequent amendments.

5. Terms of delivery

The delivery date must be mutually acceptable to both parties. Without prejudice to specific clauses, the delivery date is not binding and should be considered an indication. In the event of amendments to the contract, the delivery date will be extended for the same period of time as the original agreed delivery date. Delivery will be suspended in case of conditions of force majeure and for the full duration of said event. Should it prove impossible to complete the contract within 60 days after the agreed date as a result of conditions of force majeure, both parties will have the right to withdraw from the contract. In this case, the withdrawing party must notify the other party by registered letter with return receipt within 10 days of the conclusion of said 60 day period, without any right to indemnity or compensation.

6. Payment

Payment must be made out to our registered offices at Castellarano (Reggio Emilia, Italy), even if bills or letters of exchange or collection orders have been issued. Any exceptions must be approved by us in writing. A collection order payable at 60 days will be issued for supplies of materials for amounts less than € 1,550 (one thousand five hundred and fifty), inclusive of VAT, regardless of the Customer's normal terms. For payments to be made in several instalments, the VAT amount will be collected by means of a collection order payable 30 days after invoice date.

We have the legal right to apply interest on arrears at the official interest rate plus six percent in case of the deferred payment of all or part of our invoices beyond the stipulated due date. We are also entitled in case of non-payment or deferred payment of invoices, for whatever reason, to demand payment for the remaining supplies in advance of shipment, without prejudice to any other action we may decide to take. Article 1456 of the Italian Civil Code states that non-payment or deferred payment of the price or amount within the agreed terms is just cause for withdrawal from the contract and article 1460 of the Italian Civil Code states it is justification of the refusal to comply with any other contractual obligations and to cancel the shipment of any other orders, and this without entitling the Customer any refund or compensation for damages.

7. Solve et repete

There are no valid exceptions that the Customer may raise in order to defer or avoid payment, barring the nullity or withdrawal from the contract.

8. Retention of title

Should agreements envisage payment - whole or partial - after the delivery of the goods, all products that have been delivered remain our property until payment of the total amount has been received.

9. Guarantee and relevant arbitration clause

We guarantee our products comply with the current UNI-DIN-EN standards. This guarantee applies to first choice material and is subject to a tolerance of approximately 5% (five percent). The guarantee against defects does not apply to second or third choice or stock material and special sales lots. GranitiFiandre collections consist of materials subject to variations in colour and/or veining, as they are natural products made by man. These materials are sold as seen and approved and any variations in colour and/or veining are considered quality features.

We are only liable for the polishing and smoothing carried out at our premises.

Any claims must be sent by registered letter to our registered offices at Castellarano (Reggio Emilia, Italy) before the materials are installed and within 10 days after taking delivery of the goods and prior to resale to third parties, on pain of forfeiture of the guarantee.

Article 1490 of the Italian Civil Code states that the installation of material invalidates any claim in case of obvious or hidden faults and any form of guarantee. Any variations in colour should not be considered a fault.

This guarantee contemplates the replacement of faulty material and does not include any further or different obligation.

Claims for faulty material do not entitle the Customer to suspend or defer full or part payment within the stipulated terms, according to paragraph 7 above.

Failure of the parties to settle a dispute by mutual accord with respect to faults, the right to guarantee, the assessment of damages and its quantification will result in the claim being submitted to Independent arbitration by a single arbitrator. His or her appointment and the arbitration proceedings will be subject to the regulations of the Arbitration Board at the Centro Ceramico Bologna (Italian Ceramic Center) and the parties will accept their decision unconditionally.

10. Unauthorised export

The Customer must not export any materials supplied by us or transfer them to companies or persons who intend to export them, unless agreed otherwise.

11. Competent court

Except for the provisions of paragraph 9, any dispute will be referred to the Court of Reggio Emilia (Italy).

12. Validity of each condition

The above general terms of sale are not to be considered merely standard terms. These conditions apply to all intents and purposes and faithfully represent the contractual intentions of the parties.

- We are only liable for polishing undertaken at our plants.
- Check and mix materials before laying. Claims will not be accepted for materials that have already been laid.

(DE) ALLGEMEINE VERKAUFSBEDINGUNGEN

1. Vertragsbestimmungen

Die vorliegenden allgemeinen Bedingungen regeln, außer bei eventuellen schriftlich vereinbarten Änderungen oder Abweichungen, alle Verkaufsverträge zwischen uns und dem Käufer, also sowohl den mit der Annahme der Bestellung abgeschlossenen Vertrag als auch jeden künftigen Vertrag bezüglich der Lieferung von Erzeugnissen unserer Gesellschaft, die mit folgenden und verschiedenen Aufträgen bestellt werden. Die Abänderungen der allgemeinen Verkaufsbedingungen, die Angebote, die Transaktionen, die Gutschriften oder die Preisnachlässe, die mit unseren Vertretern oder sonstigen Vermittlern vereinbart werden, sind nicht gültig, wenn sie nicht von unserer Hauptniederlassung schriftlich bestätigt worden sind und sie sind auf jeden Fall auf die Verträge, auf die sie sich beziehen, beschränkt.

2. Gegenstand der Lieferung

Die Lieferung umfasst nur die Leistungen, Materialien und Mengen, die in unserer Auftragsbestätigung oder in anderen von uns stammenden schriftlichen Mitteilungen genau angegeben sind. Der Text unserer Auftragsbestätigung ist in jedem Fall maßgeblich, falls dieser gegenüber dem Text des eventuellen Angebots oder der Bestellung abweicht. Die teilweise Ausführung der Bestellung, ohne vorhergehende Bestätigung, bedeutet nicht unsere Zustimmung für die gesamte Bestellung, sondern nur die teilweise Zustimmung bezüglich der gelieferten Ware. Auf jeden Fall kommt die Übergabe der Ware an den Frachtführer einer Annahme des neuen Vertragsangebotes durch den Käufer gleich. Falls im Auftragsangebot nicht anders angegeben, wird das Material in der normalen Stärke geliefert, das heißt nicht extrastark gegenüber den Angaben in unserem gültigen Katalog und in unserer Preisliste.

3. Auftragsbestätigung

Falls bei einzelnen Elementen unserer Auftragsbestätigung Abweichungen gegenüber den Vereinbarungen oder Bestellungen bestehen, muss der Käufer, der diese Abweichungen nicht innerhalb von zehn Tagen nach Empfang der Bestätigung, per Einschreiben beanstandet, die Auftragsbestätigung so akzeptieren, wie sie abgefasst worden ist.

4. Lieferungen

Die Ware reist, auch wenn sie „frei Anknüpfsort“ oder „frei Haus“ des Käufers verkauft wird, auf Risiko und Gefahr des letzteren und jegliche Haftung unsererseits erlischt mit der Übergabe an den Transportunternehmer, gegenüber dem der Käufer - nach den entsprechenden Überprüfungen - eventuelle Reklamationen geltend machen muss. Die Bereitstellung der Ware, soweit sie zum Zeitpunkt der Bestellung verfügbar ist und vorbehaltlich der Angaben von Punkt Nr. 1, kann nie früher als drei Werktage nach Eingang der Bestellung bei uns verlangt werden. Bei Versendungen ins Ausland, auf dem See- oder Landweg, gelten die von Mal zu Mal gewählten Bedingungen, die in den, von der Internationalen Handelskammer im Jahre 1990 und in den Folgejahren anerkannten, "Incoterms" enthalten sind.

5. Liefertermine

Die festgesetzten Liefertermine verstehen sich zugunsten beider Vertragspartner. Soweit keine besonderen Bedingungen eingefügt sind, sind sie als ungefähr und nicht verbindlich anzusehen. Wenn Veränderungen am Vertrag vorgenommen worden sind, so verlängert sich die Frist um einen Zeitraum, der der anfänglich festgesetzten Frist entspricht. Jeder Fall von höherer Gewalt setzt die Frist für seine gesamte Länge aus. Falls in Folge von Fällen höherer Gewalt der Vertrag innerhalb von 60 Tagen nach Ablauf des Termins nicht zur Ausführung kommt, hat jede der beiden Parteien die Möglichkeit, vom Vertrag zurückzutreten. In diesem Fall muss die Rücktrittserklärung innerhalb von 10 Tagen nach Ablauf der oben genannten 60 Tage per Einschreibebrief mit Rückantwort an die Gegenseite geschickt werden; gegenseitige Ansprüche auf Schadenersatz oder Wiedergutmachung bleiben ausgeschlossen.

6. Zahlungen

Als Zahlungsort gilt unser Verwaltungssitz in Castellarano - Reggio Emilia (Italien), auch im Fall der Ausstellung von Tratten, Wechseln oder Bankakzepten: eventuelle Abweichungen hiervon sind nur mit unserer schriftlichen Bestätigung gültig. Für Materiallieferungen mit einem Gesamtbetrag von unter 1.550 x (Tausendfünfhundertfünfzig) wird ein Bankakzept mit einer Laufzeit von 60 Tagen ab Rechnungsstellung ausgestellt, einschließlich Umsatzsteuer, unabhängig von den gewöhnlichen, dem Käufer vorbehaltenen Geschäftsbedingungen. Bei Beträgen, für die Ratenzahlung vorgesehen ist, wird die Umsatzsteuer in jedem Fall durch Bankakzept mit einer Laufzeit von 30 Tagen nach Rechnungsstellung eingezogen.

Der - auch teilweise - Verzug der vereinbarten Zahlungsfrist unserer Rechnungen hat, wie gesetzlich vorgesehen, unmittelbar eine Erhebung von Verzugszinsen zur Folge, die auf Basis des offiziellen Diskontsatzes plus 6 Punkte errechnet werden.

Darüber hinaus berechtigt uns eine, auch teilweise, Zahlungsverzögerung oder Nichtzahlung der Rechnungen - aus jedwedem Grund -, unbeschadet anderer Maßnahmen, die Vorauszahlungen der verbleibenden Lieferungen zu verlangen. Die - auch teilweise - Nichtzahlung oder Zahlungsverzögerung der Rechnungspreise oder der Rechnungsbeträge innerhalb der vereinbarten Zahlungsfristen führt zur Auflösung des Vertrages gemäß Art. 1456 des ital. Bürgerlichen Gesetzbuches und rechtfertigt, in jedem Fall, gemäß Art. 1460 des ital. Bürgerlichen Gesetzbuches die Ablehnung, weitere eventuelle Vertragsverpflichtungen zu erfüllen, sowie die Annullierung eventueller sonstiger laufender Lieferungen, ohne dass dem Käufer daraus ein Anspruch auf Ausgleich, Schadenersatz oder anderes entsteht.

7. Solve et Repete

Außer bei Nichtigkeit, Annullierung und Aufhebung des Vertrages berechtigt den Käufer keine Einwendung zur Zahlungsverzögerung oder Nichtzahlung.

8. Eigentumsvorbehalt

In Fällen, in denen die Zahlung laut vertraglicher Vereinbarung ganz oder teilweise nach der Lieferung erfolgt, verbleibt die gelieferte Ware bis zur vollständigen Begleichung des Rechnungsbetrags unser Eigentum.

9. Garantie und Entsprechende Schiedsklausel

Die Garantieleistungen für unsere Materialien erfolgen in Übereinstimmung mit den derzeit geltenden UNI-DIN-EN-Richtlinien. Unsere Garantie ist auf Materialien erster Wahl, mit einer Toleranz von ca. 5% (fünf Prozent), begrenzt. Jegliche Mängelgarantie bleibt somit für Mindersortierungen, Stockware oder Sonderposten ausdrücklich ausgeschlossen. Die Kollektionen GranitiFiandre sind Materialien, die Farb- und/oder Äderungsabweichungen aufweisen können, da sie natürliche und von Menschen hergestellte Produkte sind. Dieses verkaufte, gesehene und angenommene Material zeigt hochwertige Eigenschaften, was die Farb- und/

oder Änderungsvarianten der einzelnen Stücke betrifft.

Eventuelle Reklamationen oder Beanstandungen sind, bei sonstigem Anspruchsverlusts, per Einschreiben ausschließlich unserem Verwaltungssitz in Castellarano - Reggio Emilia (Italien) in jedem Fall vor der Verlegung der Materialien und innerhalb der gesetzlichen Fristen von zehn Tagen ab dem Empfang der Ware und, auf jeden Fall, bevor die Ware an dritte Personen weiterverkauft wird, mitzuteilen.

Die Verlegung des Materials hat den Verfall der Haftung und den Verzicht auf Garantie gemäß Art. 1490 des ital. BGB sowohl für offensichtliche als auch für versteckte Mängel zur Folge. Abweichungen des Farbtons können nicht als Materialmangel geltend gemacht werden. In jedem Fall umfasst unsere Garantie ausschließlich den Ersatz des fehlerhaft anerkannten Materials unter Ausschluss jeder Weiteren und hiervon abweichenden Haftung.

Eventuelle Beanstandungen des Materials berechtigen den Käufer nicht, die Zahlungen zu den vereinbarten Terminen ganz oder teilweise, im Sinne des vorausgehenden Punkt 7, einzustellen oder zu verspäten. Alle Streitfälle bezüglich der Ermittlung des Garantieanspruchs, der Schadensfestsetzung und -quantifizierung, die nicht auf gutlichem Wege unter den Parteien beigelegt werden können, werden dem nicht förmlichen Schiedsgerichtsverfahren eines Einzelschiedsrichters gemäß der Bestimmungen der beim Centro Ceramico Bologna (Italian Ceramic Center) eingerichteten Schiedsgerichtskammer übergeben. Die Parteien erklären, diese Verfahrensordnung bedingungslos und unanfechtbar zu akzeptieren.

10. Exportverbot

Wenn nicht anders vereinbart, ist dem Käufer der Export der ihm gelieferten Materialien oder die Überlassung derselben an Firmen oder Personen, die diese exportieren, untersagt.

11. Gerichtsstand

Unbeschadet der Bestimmungen laut Punkt 9 ist Gerichtsstand für alle Streitigkeiten ausschließlich Reggio Emilia.

12. Wirksamkeit Jeder Bedingung

Die oben wiedergegebenen allgemeinen Geschäftsbedingungen sind absolut nicht als reine formelle Klauseln zu verstehen. Sie sind wirksam und repräsentieren den tatsächlichen Geschäftswillen der Parteien.

- Wir haften nur und ausschließlich für die in unseren Werken ausgeführte Polierung.
- Das Material vor dem Verlegen prüfen und mischen. Es werden keine Beanstandungen akzeptiert, nachdem das Material bereits verlegt wurde.

(FR) CONDITIONS GÉNÉRALES DE VENTE

1. Dispositions du contrat

Sans préjudice de toute modification ou dérogation par écrit, les présentes conditions générales régissent tous les contrats de vente entre notre société et l'acheteur, c'est-à-dire aussi bien le contrat conclu dans le cadre de cette commande que tout autre contrat d'achat relatif aux produits de notre société, commandés par des bons de commande futurs et distincts.

Les modifications apportées aux conditions générales de vente, les offres, les négociations, les réductions ou les remises accordées par nos Agents ou autres intermédiaires, ne sont valables que si elles ont été acceptées par écrit par notre siège et uniquement pour les contrats auxquels elles se rapportent.

2. Objet de la fourniture

Par « fourniture », nous n'entendons que les services, les matériaux et les quantités spécifiés dans notre confirmation de commande ou dans d'autres communications écrites de notre société. En tout état de cause, le texte de notre confirmation de commande l'emportera sur le texte de l'offre ou de la commande, en cas de divergences. L'exécution partielle de la commande, sans confirmation préalable, n'implique pas l'approbation automatique de l'ensemble de la commande, mais seulement l'approbation partielle relative à la marchandise livrée. Dans ce cas, la remise de la marchandise au transporteur équivaldra à l'acceptation, de la part de l'acheteur, de la nouvelle proposition contractuelle.

Sauf mention différente sur le bon de commande, il est entendu que l'épaisseur du matériau faisant l'objet de la fourniture est l'épaisseur standard, c'est-à-dire non majorée, conformément à notre tarif et à notre catalogue en vigueur.

3. Confirmation de commande

Si notre confirmation de commande comporte des différences par rapport aux accords pris ou par rapport à la commande, le client est tenu de l'accepter telle quelle, dans la mesure où il n'a pas contesté ces différences par lettre recommandée dans les 10 jours à compter de la réception de la confirmation.

4. Livraisons

Même si elle est vendue « port payé jusqu'à destination » ou franco domicile, la marchandise voyage aux risques et périls du client. Notre responsabilité cesse au moment de la remise au transporteur. C'est à celui-ci que le client devra s'adresser pour toute réclamation, après avoir vérifié la marchandise.

Dans la mesure où la marchandise est disponible au moment de la commande, sa préparation ne pourra pas être exigée avant un délai de 3 jours ouvrables à compter de la réception de la commande, à l'exception de ce qui est prévu au point 1.

Les expéditions à l'étranger, par bateau ou par camion, se basent sur les conditions établies au cas par cas, conformément aux "incoterms" de la Chambre de Commerce Internationale, édition 1990 et suivantes.

5. Délais de livraison

Les délais de livraisons doivent être acceptés par les deux parties. Sauf clauses particulières, ce délai est purement indicatif et sans engagement.

En cas de modifications au contrat, le délai de livraison est reporté pour une durée égale à la durée prévue à l'origine.

Tout événement de force majeure suspend le délai de livraison pendant toute la durée de l'événement.

Si à la suite d'événements de force majeure, le contrat ne peut pas être exécuté dans les 60 jours suivant l'échéance convenue, chacune des deux parties aura la possibilité de résoudre le contrat. Dans ce cas, la déclaration de résolution devra être expédiée à l'autre partie par lettre recommandée avec accusé de réception, dans les 10 jours suivant l'échéance susvisée de 60 jours. La déclaration de résolution ne donne pas droit à des remboursements ou à des indemnités.

6. Paiements

Le lieu de paiement est notre siège administratif sis à Castellarano - RE (Italie), y compris en cas d'émission de traites ou de RiBa (traites bancaires sans frais), c'est-à-dire des effets de change. Toute dérogation à cette clause devra être stipulée par écrit.

Les livraisons inférieures à 1 550 x (mille cinq cent cinquante) seront réglées par RiBa (traites bancaires sans frais) avec échéance à 60 jours date facture, TVA incluse, indépendamment des conditions réservées à l'acheteur. En cas de règlement en plusieurs versements, la TVA sera versée par RiBa (traites bancaires sans frais) avec échéance à 30 jours date facture.

Le retard de paiement, même partiel, de nos factures provoquera l'application immédiate d'intérêts de retard calculés au taux officiel de référence majoré de 6 points, conformément aux dispositions légales.

En outre, le non-paiement ou le retard de paiement, même partiel, quelle qu'en soit la raison, nous autorisera à prétendre le règlement anticipé des autres factures, sans préjudice de toute autre initiative. Le non-paiement ou le retard de paiement, même partiel, du prix ou du montant dans les délais établis, justifie la résolution du contrat, en vertu de l'article 1456 du code civil italien et, en tout état de cause, le refus d'exécuter les autres obligations contractuelles et l'annulation des autres commandes en cours, aux termes de l'article 1460 du code civil italien, sans que l'acheteur puisse prétendre à une quelconque indemnité ou remboursement.

7. Solve et repete

Aucune exception, hormis celles de nullité, d'annulabilité et de résolution du contrat, ne peut être soulevée par l'acheteur dans le but de retarder ou d'éviter le paiement.

8. Reserve de propriété

En cas d'accords prévoyant le paiement, en tout ou partie, après la livraison, la marchandise livrée reste notre propriété jusqu'au paiement intégral du prix.

9. Garantie et clause compromissoire

Nos produits sont conformes aux normes UNI-DIN-EN en vigueur. Notre garantie ne couvre que les matériaux de premier choix, avec une tolérance de 5% (cinq pour cent) environ. Toute garantie pour vices est expressément exclue pour les matériaux de deuxième ou de troisième choix, ou pour les stocks et lots d'occasion.

En tant que produits de la nature et de l'homme, les collections GranitiFiandre sont des matériaux sujets à des variations de couleur et/ou de veine.

Ces matériaux sont réputés vus et approuvés au moment de l'achat. Les différentes pièces présentent des caractéristiques de grande valeur au niveau des couleurs et/ou des veines.

Notre responsabilité se limite au polissage et au pustrage effectués dans nos établissements.

Toute réclamation et contestation devra être adressée, sous peine de déchéance, par lettre recommandée, uniquement auprès de notre siège administratif sis à Castellarano (RE, Italie), avant la pose du matériau et, en tout état de cause, dans le délai de rigueur de 10 jours à compter de la réception du matériau et, quoi qu'il en soit, avant la vente à des tiers.

La pose du matériau entraîne la déchéance de toute action pour vices apparents ou cachés, impliquant la renonciation implicite à la garantie visée à l'art. 1490 du code civil italien.

Les différences de tonalité ne peuvent pas être considérées comme un vice du matériau.

Dans tous les cas, notre garantie se limite au remplacement du matériau jugé défectueux et exclut toute autre obligation.

Toute contestation sur le matériau ne donnera pas droit à l'acheteur de suspendre ou de retarder, en tout ou partie, le paiement dans les conditions prévues, conformément à l'article 7 ci-dessus.

Tout différend relatif à l'existence des vices, à l'attestation du droit à la garantie, à l'estimation des dégâts et à leur quantification, impossible à régler à l'amiable entre les parties, sera soumis à l'arbitrage facultatif d'un arbitre unique. Celui-ci sera désigné conformément au règlement de la chambre d'Arbitrage de Centro Ceramico Bologna (Italian Ceramic Center), que les deux parties déclarent accepter sans conditions et sans appel.

10. Interdiction d'exporter

Sauf accords contraires, il est interdit à l'acheteur d'exporter les matériaux fournis ou de les céder à des sociétés ou à des personnes en vue d'une exportation.

11. Tribunal compétent

Sans préjudice des dispositions visées au point 9, le tribunal de Reggio Emilia est le seul compétent en cas de litiges.

12. Effectivité des conditions

Les conditions générales de vente susvisées ne doivent pas être réputées des clauses de pur style. Elles produisent un effet et représentent fidèlement la volonté de négociation des parties.

- Nous ne sommes responsables que du doucissage effectué dans nos établissements.
- Contrôler et mélanger le matériau avant la pose. Aucune contestation ne sera acceptée une fois que le matériau aura été posé.

(ES) CONDICIONES GENERALES DE VENTA

1. Normativa para la contratación

Las condiciones generales aquí detalladas, salvo posibles modificaciones o excepciones acordadas por escrito, regulan todos los contratos de venta celebrados entre nuestra empresa y el comprador, y por consiguiente, tanto el contrato concluido al aceptar el presente pedido, como cualquier futuro contrato de suministro de los productos de nuestra empresa que se solicitarán con sucesivos y distintos pedidos. Las variaciones de las condiciones generales de venta, las ofertas, las transacciones, los abonos o los descuentos, acordados por nuestros Agentes u otros intermediarios, no se consideran válidos si nuestra sede no los ha aceptado por escrito, limitándose, en cualquier caso, a los contratos a los que se refieren.

2. Objeto del suministro

El suministro contempla solamente las prestaciones, los materiales y las cantidades especificados en nuestra confirmación de pedido o en otras comunicaciones escritas por nuestra empresa. El texto de nuestra confirmación de pedido siempre prevalecerá en caso de que el texto de la oferta o del pedido sea diferente. La ejecución parcial del pedido sin previa confirmación no significa que se aprueba la totalidad del pedido, sino que nuestra aprobación es parcial respecto a la mercancía entregada.

En dicho caso, la entrega de la mercancía al transportista hará que el comprador apruebe la nueva propuesta contractual. Excepto donde sea especificado en forma distinta en la propuesta de pedido, queda entendido que el espesor del material a suministrar será el normal, o sea no de espesor sobredimensionado, con respecto a lo indicado en nuestra lista de precios y nuestro catálogo en vigor.

3. Confirmación de pedido

En caso de que en los distintos elementos que componen nuestra confirmación de pedido existan diferencias respecto a los acuerdos o los pedidos, el comprador que no haya manifestado disconformidad respecto a dichas diferencias mediante carta certificada, enviada en los diez días siguientes a la recepción de la confirmación, quedará obligado a aceptarla tal y como ha sido redactada.

4. Entregas

La mercancía, aunque sea vendida "transporte pagado hasta el lugar de destino", o hasta el domicilio del comprador, viajará bajo la total responsabilidad de este último, terminando nuestra responsabilidad al efectuar la entrega al transportista, al que el comprador - tras efectuar las oportunas comprobaciones - deberá presentar las reclamaciones que fueran necesarias. La preparación de la mercancía, siempre que la misma esté disponible en el momento de efectuarse el pedido y sin perjuicio de lo previsto en el punto 1, no podrá exigirse antes de 3 días laborables desde la recepción del mismo pedido por nuestra parte. Los transportes, tanto por mar como por tierra, de mercancías al extranjero, se efectuarán de acuerdo con las condiciones elegidas en su momento, citadas en los "incoterms" aprobados por la Cámara de Comercio Internacional en 1990 y los siguientes.

5. Plazos de entrega

Para el plazo de entrega deben acordarse ambas partes contratantes. Siempre que no hayan sido incluidas cláusulas especiales, éste es a título puramente indicativo y no representa una condición indispensable. Cuando se modifique el contrato, el plazo quedará prorrogado durante un periodo igual al establecido en un principio. Todo evento de fuerza mayor interrumpirá el efecto de dicho plazo por toda la duración de éste. Si, como consecuencia de eventos de fuerza mayor, el contrato no pudiera ejecutarse en los 60 días siguientes al plazo pactado, cada una de las dos partes tendrá la facultad de rescindir el mismo contrato. En dicho caso, la declaración de rescisión deberá enviarse a la otra parte mediante carta certificada con acuse de recibo, en los 10 días siguientes al vencimiento de los antedichos 60 días, quedando excluidos los recíprocos derechos a la indemnización o reparación de los daños sufridos.

6. Pagos

El lugar de pago queda fijado en nuestro Domicilio Administrativo de Castellarano (Reggio Emilia, Italia), también en caso de emisión de efectos o letras de cambio, o de libramiento de efectos cambiarios: toda excepción a lo indicado arriba sólo se considerará válida si hemos expresado nuestro acuerdo por escrito. Para los suministros de materiales cuyo importe sea inferior a 1.550 € (mil quinientos cincuenta), se emitirá un recibo bancario con vencimiento a 60 días desde la fecha de la factura, I.V.A. incluido, independientemente de las condiciones normales reservadas para el comprador. Para los pagos previstos en varios plazos, el importe del I.V.A. se cobrará, en cualquier caso, mediante letra de cambio con vencimiento a 30 días desde la fecha de la factura. Un retraso en el pago, aun cuando fuera parcial, de nuestras facturas, sobrepasando el vencimiento pactado, devengará, de acuerdo con lo dispuesto por la Ley, un

cargo inmediato de intereses de demora, calculados según el tipo oficial de referencia con un aumento de 6 puntos. Además, el impago o retraso en el pago, aun cuando fuera parcial, de las facturas - sea cual fuera la razón - nos dará derecho, quedando pendiente cualquier otra iniciativa, a exigir el pago anticipado de los suministros por hacer. El impago o retraso en el pago, aun cuando fuera parcial, del precio o la remuneración, dentro de los plazos pactados será causa de resolución, de acuerdo con el art. 1456 del Código Civil italiano, del contrato al que se refiere y justificará en cualquier caso, de acuerdo con el art. 1460 del Código Civil italiano, el rechazo a cumplir otras posibles obligaciones contractuales, así como la anulación del despacho de otros posibles pedidos pendientes, sin que el comprador pueda exigir retribuciones, indemnizaciones u otro.

7. Solve et repete

El comprador no podrá oponer objeciones, salvo las de nulidad, anulabilidad y rescisión del contrato, con el fin de retrasar o evitar el pago.

8. Reserva de dominio

En caso de que el pago, por acuerdos contractuales, deba efectuarse - total o parcialmente - después de la entrega, los productos entregados seguirán siendo de nuestra propiedad hasta que se efectúe el pago total del precio.

9. Garantía y relativa cláusula compromisoria

Nuestros materiales están garantizados de acuerdo con las normas UNI-DIN-EN vigentes. Nuestra garantía se limita a los materiales de primera calidad, con una tolerancia del 5% (cinco por ciento) aproximadamente. Queda, pues, excluida expresamente cualquier garantía por defectos para los materiales de segunda y tercera calidad o de stock y para los lotes ocasionales.

Las colecciones GranitiFiandre son materiales sujetos a variaciones de colores y/o de vetas, por ser productos creados por la naturaleza y el hombre.

Dichos materiales, vendidos "vistos y aceptados", presentan características de gran valor por lo que respecta a las variaciones de colores y/o de vetas de las distintas piezas. Se responderá, única y exclusivamente, del pulido y el lustrado llevados a cabo en nuestras fábricas. Todas las posibles reclamaciones deberán notificarse, so pena de caducidad, mediante carta certificada, únicamente a nuestro Domicilio Administrativo de Castellarano (Reggio Emilia, Italia), antes de la colocación del material y, en cualquier caso, antes del plazo perentorio de 10 días desde la recepción del material y siempre antes de su sucesiva venta a terceros. La colocación del material determina la caducidad de la acción por defectos, ya sean éstos visibles o invisibles, ocasionando la renuncia implícita a la garantía, en virtud del art. 1490 del Código Civil italiano.

Las diferencias cromáticas no podrán denunciarse como defecto del material.

Nuestra garantía comprende únicamente la sustitución del material considerado defectuoso, quedando excluida cualquier otra obligación.

Las posibles reclamaciones sobre el material no darán derecho al Comprador a interrumpir o retrasar, ni total, ni parcialmente, el pago que tendrá que efectuarse en los plazos pactados, en virtud del anterior artículo 7.

Todas las cuestiones relativas a la comprobación de los defectos y el derecho a la garantía, así como a la determinación del daño y su cuantificación, que no puedan arreglarse amistosamente entre las partes, se someterán al arbitraje libre de un árbitro único, a constituirse y desarrollarse según el reglamento del Tribunal Arbitral instituido en el "Centro Ceramico Bologna" (Italian Ceramic Center), que las partes declaran aceptar de forma incondicional e inapelable.

10. Prohibición de exportación

Siempre que no existan acuerdos contrarios, se prohíbe al Comprador exportar los materiales que le suministre nuestra empresa, o cederlos a empresas o personas que los exporten.

11. Tribunal competente

Establecido lo dispuesto en el punto 9, será exclusivamente competente para todas las controversias el Tribunal de Reggio Emilia.

12. Efectividad de cada condición

Las condiciones generales de venta detalladas arriba forman parte integrante del contrato. Éstas son efectivas y representan fielmente la voluntad de negociación de las partes.

- Se garantiza exclusivamente el pulido realizado en nuestra fábrica.
- Controlar y mezclar el material antes de la colocación en obra. No se aceptan reclamaciones del material una vez colocado.

GranitiFiandre si riserva il diritto di apportare, qualora lo ritenesse opportuno, eventuali modifiche tecniche e formali ai dati riportati in questo catalogo.

*GranitiFiandre reserves the right to modify technical and formal details included in this catalogue.
GranitiFiandre behält sich ausdrücklich das Recht vor technische Änderungen vorzunehmen.
GranitiFiandre se réserve le droit d'apporter, si nécessaire, des modifications techniques et formelles aux informations présentées en ce catalogue.
GranitiFiandre se reserva el derecho de efectuar, en el caso que sea oportuno, eventuales modificaciones técnicas y/o formales a los datos que aparecen en este catalogo.*





GranitiFiandre spa
via Radici Nord, 112
42014 Castellarano (RE) Italy
tel. +39 0536 819611
fax +39 0536 827097
info@granitifandre.it
www.granitifandre.com

PROUDLY ITALIAN